

ECOFLOW

EcoFlow DELTA Pro Smart Extra Battery

User Manual

Benutzerhandbuch

Manuel d'utilisation

Manuale utente

Manual de usuario

Gebruikershandleiding

Руководство пользователя

用戶手冊

V1.0

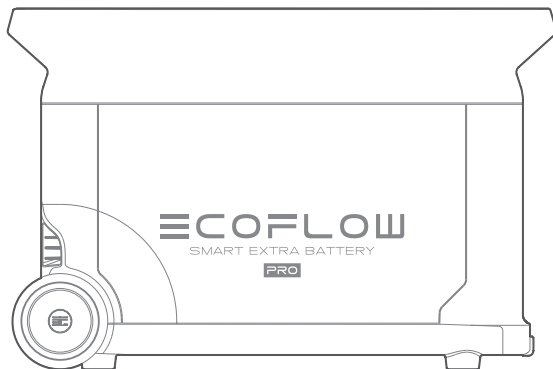

Disclaimer

Read this user manual carefully before using the product to ensure that you completely understand the product and can correctly use it. After reading this user manual, keep it properly for future reference. Improper use of this product may cause serious injury to yourself or others, or cause product damage and property loss. Once you use this product, it is deemed that you understand, approve and accept all the terms and content in this document. EcoFlow is not liable for any loss caused by the user's failure to use this product in compliance with this user manual.

In compliance with laws and regulations, EcoFlow reserves the right to final interpretation of this document and all documents related to this product. This document is subject to changes (updates, revisions, or termination) without prior notice. Please visit EcoFlow's official website to obtain the latest product information.

Contents

Specifications	1
Safety Instructions	2
What's in the Box	3
Product Details	4
Overview	4
LCD screen	4
Power On/Off	5
Usage	6
With DELTA Pro	6
With Smart Generator	6
Storage and Maintenance	7
FAQ	7
Troubleshooting	8

Specifications

General Info	
Net weight	Approximately 38 kg (84 lbs)
Dimensions	635 × 285 × 416 mm (25 × 11.2 × 16.4 in)
Capacity	3,600Wh 48V ≈
Input Port	
Extra Battery Port Input	48V≈3,200W Max
Output Port	
Extra Battery Port Output	45V-54V≈4,260W Max
Battery Info	
Cell Chemistry	LFP
Cycle Life	3,500 cycles to 80% + capacity
Protection	Overload Protection, Over Temperature Protection, Short Circuit Protection, Low Temperature Protection, Low Voltage Protection, Overcurrent Protection
Environmental Operating Temperature	
Optimal Operating Temperature	20°C ~ 30°C
Discharging Temperature	-10°C ~ 45°C
Charging Temperature	0°C ~ 45°C
Storage Temperature	-10°C ~ 45°C (Optimal: 20°C ~ 30°C)



Whether the product can be charged or discharged depends on the actual temperature of the battery pack.



Safety Instructions

Usage

1. Do not use the product near a heat source, such as a fire source or a heating furnace.
2. Avoid contact with any liquid. Do not immerse the product in water or get it wet. Do not use the product in rain or humid environments.
3. Do not use the product in an environment with strong static electricity/magnetic fields.
4. Do not disassemble the product in any way or pierce the product with sharp objects.
5. Avoid using wires or other metal objects that may result in a short circuit.
6. Do not use unofficial components or accessories. If you need to replace any components or accessories, please visit official EcoFlow channels to check relevant information.
7. When using the product, please strictly follow the operating environment temperature specified in this user manual. If the temperature is too high, it may result in a fire or explosion; if the temperature is too low, the product performance may be severely reduced, or the product may cease to work.
8. Do not stack any heavy objects on the product.
9. Do not lock the fan forcibly during use or place the product in an unventilated or dusty area.
10. Please avoid impact, falls, or severe vibrations when using the product. In case of a severe external impact, turn off the power supply immediately and stop using the product. Ensure the product is well fastened during transportation to avoid vibrations and impacts.
11. If you accidentally drop the product into water during use, please place it in a safe open area, and stay away from it until it is completely dry. The dried product should not be used again, and should be properly disposed of according to section "Disposal Guide" below. If the product catches fire, we recommend that you use the fire extinguishers in the following order: water or water mist, sand, fire blanket, dry powder, and finally a carbon dioxide fire extinguisher.
12. Use a dry cloth to clean off dirt on the product ports.
13. Rest the product on a flat surface to avoid damages caused by the product falling over. If the product is overturned and severely damaged, turn it off immediately, place the battery in an open area, keep it away from combustible matter and people, and dispose of it in accordance with local laws and regulations.
14. Ensure that the product is kept out of reach of children and pets.
15. Smart extra battery can't be used separately. DO NOT connect the smart extra battery to another smart extra battery.

Disposal

1. If conditions permit, make sure that the battery is fully discharged before disposing it in a designated battery recycling bin. The product contains batteries with potentially dangerous chemicals, so it is strictly prohibited to dispose of it in ordinary trash cans. For more details, please follow the local laws and regulations on battery recycling and disposal.

2. If the battery cannot be fully discharged due to a product failure, please do not dispose of the battery directly in the battery recycling box. In such case, you should contact a professional battery recycling company for further processing.
3. Please dispose of over-discharged batteries that cannot be recharged.

What's in the Box

DELTA Pro
Smart Extra Battery

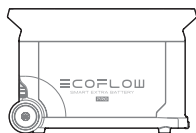

DELTA Pro
Extra Battery Cable

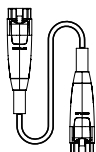

Handle Cover



User Manual &
Warranty Card

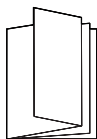

Product Details

Overview

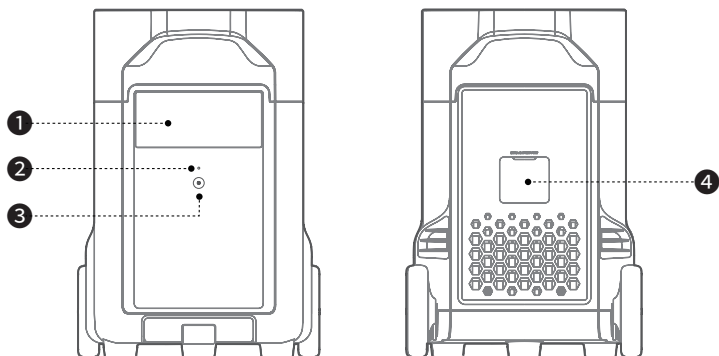

1. LCD screen
2. Power indicator

3. Power button
4. Extra battery port

LCD Screen

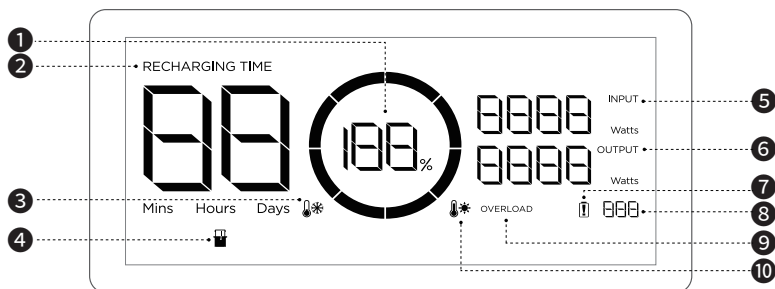

1. Remaining battery percentage
2. Remaining charging/discharging time
3. Low temperature warning
4. Extra battery indicator
5. Input power

6. Output power
7. Battery failure warning
8. Error code
9. Overload warning
10. High temperature warning

Icon	Name	Status
	Remaining battery percentage	Charging: rotates clockwise Fully charged: displays 100% 0% battery: icon flashes



Check "Troubleshooting" for details.

Power On/Off

Press the power button to turn on the product, and then the LCD screen lights up with the power indicator being breathing white; press and hold the power button to turn off the product.

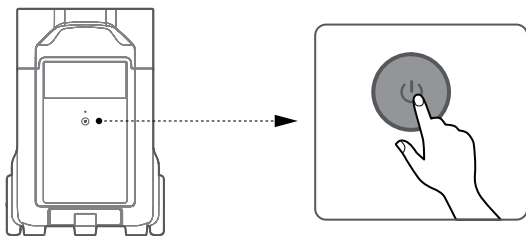

1. With the product turned on, press the power button once to turn off the LCD screen.
2. If the product is not used for 5 minutes, it will enter sleep mode with the LCD screen shut off. When you start to use the product again, the LCD screen will turn on automatically.
3. The product defaults to 2 hours of standby time. With the output power buttons turned off and no other load for 2 hours, the product will shut off automatically. The standby duration can be set in the app.

Usage

With DELTA Pro

The DELTA Pro can be connected to one or two extra batteries to meet more extensive requirements.

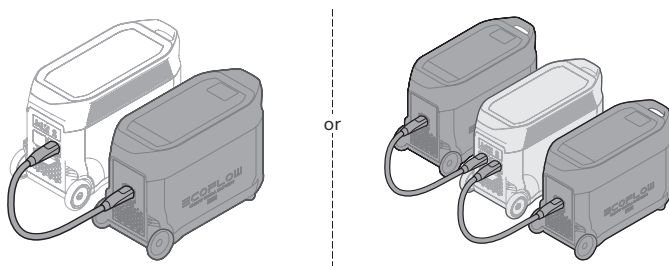

1. Make sure both DELTA Pro and the extra battery are turned off before connection.
2. The extra battery icons will show up on LCD screens after you connect the product to the DELTA Pro; afterwards, you can start charging or discharging.
3. Do not connect the DELTA Pro to the battery during charging/discharging process.
4. Do not touch the metal pins of the ports by hands or other objects. Gently wipe the product clean with a clean and dry cloth when necessary.
5. Tightly connect the extra battery cable with DELTA Pro and the extra battery. Failing to comply may heat the connection and affect the device's performance or lead to a fire.

With Smart Generator

Please refer to the smart generator user manual for details.

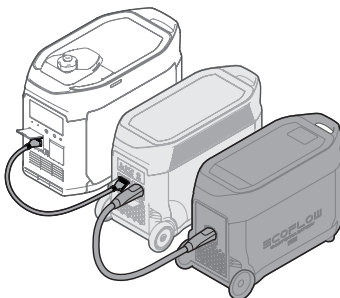

Storage and Maintenance

1. Keep the product away from water, heat sources, or metal objects.
2. Store the product in the places of 20°C to 30°C to extend its battery life.
3. For long-term storage, please discharge the product every three months (firstly discharge it to 0%, then fully recharge it, and lastly discharge it to 60%); the product will not be covered by the warranty if it is not charged or discharged for more than 6 months.
4. For safety, do not use or store the product in places of below -10°C or above 45°C for a long time.
5. If the product is left unused for a long time, it'll enter sleep mode. Please charge the product before you need to use it again.

FAQ

1. What battery does the product use?

High-quality LFP battery.

2. How do I know if the product is charging?

When it's charging, the remaining charging time will be shown on the LCD Screen. Meanwhile, the charging indicator icon begins to rotate with the remaining battery percentage and the input power shown on the right of the circle.

3. How do I clean the product?

Please gently wipe it with a dry, soft, clean cloth or paper towel.













4. How do I store the product?

Before storing, please turn off the product first, and then store it in a dry, ventilated place at room temperature. Do not place it near water sources. For long-term storage, please discharge and recharge the product every three months to extend its battery life.

5. Can I bring the product on a plane?

No.

Troubleshooting

Indicator		Problem	Solution
RECHARGING TIME	   Flashing	High temperature charging protection	Charging can be resumed automatically after the battery cools down
	   Flashing	High temperature discharging protection	The power supply can be resumed automatically after the battery cools down
RECHARGING TIME	   Flashing	Low temperature charging protection	Charging can be resumed automatically after battery temperature rises above 0°C
	   Flashing	Low temperature discharging protection	The power supply can be resumed automatically after the battery temperature rises above -12°C
Overload	Flashing	Battery overload protection, short circuit protection during discharging	Remove overload appliances
	 Solid	Battery failure	Contact the after-sales service



If a warning sign shows up on the LCD screen during use and does not disappear after a restart, please stop using it immediately (do not try to charge or discharge). If you look for more assistance, please contact EcoFlow customer service.

Haftungsausschluss

Lesen Sie diese Bedienungsanleitung sorgfältig durch, bevor Sie das Produkt verwenden, um sicherzustellen, dass Sie das Produkt vollständig verstehen und es richtig verwenden können. Bewahren Sie diese Bedienungsanleitung nach dem Lesen zum späteren Nachschlagen gut auf. Die unsachgemäße Verwendung dieses Produkts kann zu schweren Verletzungen bei Ihnen oder anderen Personen sowie zu Produkt- und Sachschäden führen. Sobald Sie dieses Produkt verwenden, wird davon ausgegangen, dass Sie alle Bedingungen und Inhalte dieses Dokuments verstehen, genehmigen und akzeptieren. EcoFlow haftet nicht für Schäden, die dadurch entstehen, dass der Nutzer das Produkt nicht in Übereinstimmung mit dieser Bedienungsanleitung verwendet.

In Übereinstimmung mit den Gesetzen und Vorschriften behält sich EcoFlow das Recht auf die endgültige Auslegung dieses Dokuments und aller Dokumente, die zu dem Produkt gehören, vor. Dieses Dokument kann ohne vorherige Ankündigung geändert (aktualisiert, überarbeitet oder beendet) werden. Bitte besuchen Sie die offizielle Website von EcoFlow, um die neuesten Produktinformationen zu erhalten.

Inhalt

Spezifikationen	1
Sicherheitshinweise	2
Lieferumfang	3
Produktdetails	4
Überblick	4
LCD-Anzeige	4
Ein-/Ausschalten	5
Gebrauch	6
Mit der DELTA Pro	6
Mit dem Smart Generator	6
Lagerung und Wartung	7
Häufig Gestellte Fragen	7
Fehlerbehebung	8

Spezifikationen

Allgemeine Informationen	
Nettogewicht	Etwa 38 kg
Abmessungen	635 × 285 × 416 mm
Kapazität	3.600Wh 48V ≈
Eingang	
Zusatzakku-Eingang	48V≈3.200 W Max
Ausgang	
Zusatzakku-Ausgang	45V-54V≈4.260 W Max
Informationen zum Akku	
Zellenchemie	LFP
Lebensdauer	3.500 Zyklen bis zu 80 % Kapazität
Protection	Überlastschutz, Übertemperaturschutz, Kurzschlusschutz, Niedertemperaturschutz, Niederspannungsschutz, Überstromschutz
Umgebungsbetriebstemperatur	
Optimale Betriebstemperatur	20°C ~ 30°C
Temperatur Entladen	-10°C ~ 45°C
Temperatur Laden	0°C ~ 45°C
Lagertemperatur	-10°C ~ 45°C (Optimale: 20°C ~ 30°C)



Ob das Produkt geladen oder entladen werden kann, hängt von der tatsächlichen Temperatur des Akku ab.



Sicherheitshinweise

Verwendung

1. Verwenden Sie das Produkt nicht in der Nähe einer Wärmequelle, z. B. eines offenen Feuers oder Heizofens.
2. Vermeiden Sie Kontakt mit Flüssigkeiten. Tauchen Sie das Produkt nicht in Wasser, und lassen Sie es nicht nass werden. Verwenden Sie das Produkt nicht im Regen oder in feuchten Umgebungen.
3. Verwenden Sie das Produkt nicht in einer Umgebung mit starker statischer Elektrizität/ Magnetfeldern.
4. Bauen Sie das Produkt nicht auseinander, und durchstechen Sie es nicht mit spitzen Gegenständen.
5. Vermeiden Sie die Verwendung von Drähten oder anderen Metallobjekten, die zu einem Kurzschluss führen können.
6. Verwenden Sie nur Originalkomponenten oder -zubehöerteile. Wenn Sie Komponenten oder Zubehör austauschen müssen, besuchen Sie bitte für alle relevanten Informationen die offiziellen EcoFlow-Kanäle.
7. Beachten Sie bei der Verwendung des Produkts unbedingt die in dieser Bedienungsanleitung angegebene Umgebungstemperatur. Wenn die Temperatur zu hoch ist, kann dies zu einem Brand oder einer Explosion führen. Wenn die Temperatur zu niedrig ist, kann das die Leistung des Produkts stark beeinträchtigen oder zu Ausfällen führen.
8. Stellen Sie keine schweren Gegenstände auf das Produkt.
9. Den Lüfter während des Betriebs nicht gewaltsam zum Stillstand bringen.
10. Vermeiden Sie Schläge, Stürze und starke Vibrationen bei der Verwendung des Produkts. Schalten Sie im Fall eines schweren Schlags auf das Produkt sofort die Stromversorgung aus, und verwenden Sie das Produkt nicht weiter. Stellen Sie sicher, dass das Produkt während des Transports gut gesichert ist, um Vibrationen und Stöße zu vermeiden.
11. Wenn Sie das Produkt während des Gebrauchs versehentlich in Wasser fallen lassen, legen Sie es an einen sicheren, offenen Ort und lassen Sie es vollständig trocknen, ohne erneut damit in Kontakt zu kommen. Das getrocknete Produkt darf nicht mehr verwendet werden und muss gemäß Abschnitt « Hinweise zur Entsorgung » ordnungsgemäß entsorgt werden. Wenn das Produkt Feuer fängt, empfehlen wir, die Feuerlöcher in der folgenden Reihenfolge zu verwenden: Wasser oder Wasserdampf, Sand, Löschdecke, Trockenpulver und schließlich einen Kohlendioxid-Feuerlöscher.
12. Entfernen Sie Schmutz an den Anschlüssen des Produkts mit einem trockenen Tuch.
13. Stellen Sie das Produkt auf eine ebene Oberfläche, um Schäden durch etwaiges Umkippen zu vermeiden. Wenn das Produkt umgekippt ist und dabei stark beschädigt wurde, schalten Sie es sofort aus, stellen Sie den Akku in einen offenen Bereich, halten Sie sie von brennbaren Materialien sowie Personen fern, und entsorgen Sie sie gemäß den vor Ort geltenden Gesetzen und Vorschriften.
14. Stellen Sie sicher, dass das Produkt außerhalb der Reichweite von Kindern und Haustieren aufbewahrt wird.
15. Der intelligente Zusatzakku kann nicht separat verwendet werden. Verbinden Sie den intelligenten Zusatzakku NICHT mit einem anderen intelligenten Zusatzakku.

Hinweise zur Entsorgung

1. Wenn die Bedingungen es zulassen, stellen Sie sicher, dass der Akku vollständig entladen ist, bevor Sie sie der dafür vorgesehenen Batterie-Recyclingmöglichkeit zuführen. Das Produkt enthält Akkus mit potenziell gefährlichen Chemikalien. Daher ist es strengstens untersagt, diese in normalen Abfallbehältern zu entsorgen. Für weitere Informationen befolgen Sie bitte die lokalen Gesetze und Vorschriften zum Recycling und zur Entsorgung von Batterien/Akkus.
2. Wenn der Akku aufgrund eines Produktfehlers nicht vollständig entladen werden kann, entsorgen Sie sie nicht direkt über das Batterie-Recycling. In diesem Fall sollten Sie sich zum weiteren Vorgehen an ein professionelles Recycling-Unternehmen wenden.
3. Bitte entsorgen Sie Akkus, die eine Tiefenentladung aufweisen und nicht wieder aufgeladen werden können.

Lieferumfang

EcoFlow DELTA Pro
Intelligenter Zusatzakku

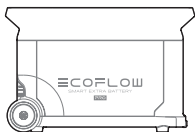

DELTA Pro Zusatzakku-
Kabel

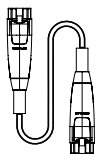

Griffabdeckung



Benutzerhandbuch und
Garantiekarte

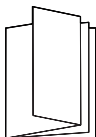

Produktdetails

Überblick

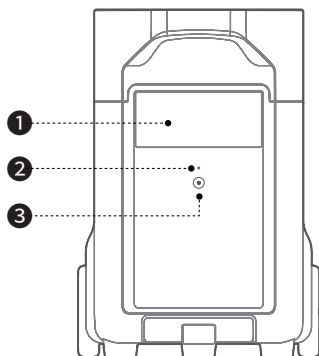

1. LCD-Bildschirm
2. Anzeigeleuchte für Netzschalter

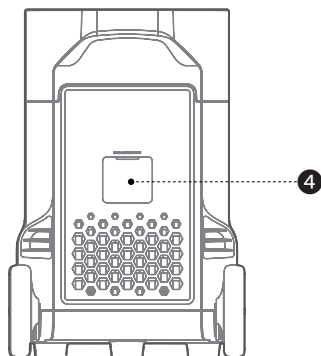

3. Netzschalter
4. Zusatzakku-Anschluss

LCD-Bildschirm

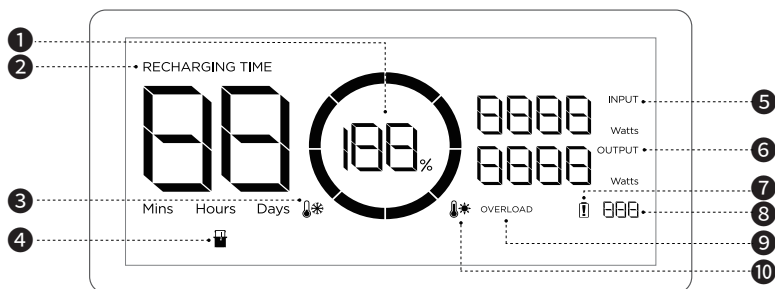

1. Verbleibender Akkuladestand in Prozent
2. Verbleibende Lade-/Entladezeit
3. Warnung bei niedriger Temperatur
4. Zusatzakku-Anzeige
5. Eingangsleistung
6. Ausgangsleistung
7. Warnung bei Akkuausfall
8. Fehlercode
9. Überlastwarnung
10. Warnung bei hoher Temperatur

Symbol	Bezeichnung	Status
	Verbleibender Akkuladestand in Prozent	Lädt: Dreht sich im Uhrzeigersinn Vollständig aufgeladen: 100% Akku leer: Blinkt



Weitere Informationen finden Sie unter „Fehlerbehebung“.

Ein-/Ausschalten

Drücken Sie den Netzschalter einmal, um das Produkt einzuschalten. Der LCD-Bildschirm leuchtet auf, und die Anzeigeleuchte für Netzschalter pulsiert weiß. Halten Sie den Netzschalter mindestens 3 Sekunden lang gedrückt, um das Produkt auszuschalten. Der LCD-Bildschirm wird dann ebenfalls ausgeschaltet.

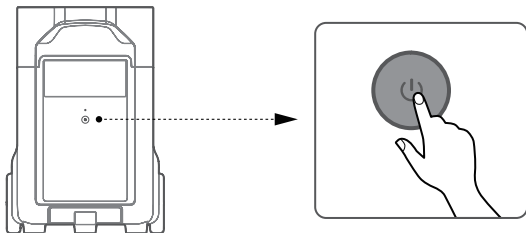

1. Drücken Sie den Netzschalter nach dem Einschalten einmal, um den LCD-Bildschirm auszuschalten.
2. Wenn das Produkt 5 Minuten lang nicht verwendet wird, wird es in den Ruhezustand versetzt, und der LCD-Bildschirm wird ausgeschaltet. Wenn Sie das Produkt wieder verwenden, wird der LCD-Bildschirm automatisch wieder eingeschaltet.
3. Das Produkt ist standardmäßig auf eine Standby-Zeit von 2 Stunden eingestellt. Wenn die Ausgangs-Netzschalter ausgeschaltet sind und 2 Stunden lang keine andere Last vorhanden ist, schaltet sich das Produkt automatisch aus. Sie können die Standby-Zeit in der App festlegen.

Gebrauch

Mit der DELTA Pro

Ein einzelner DELTA Pro kann mit bis zu zwei intelligenten Zusatzakkus gleichzeitig verbunden werden, um die Kapazität zu erhöhen

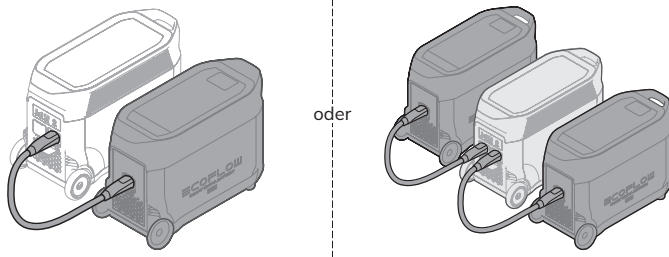

1. Schalten Sie vor dem Anschließen oder trennen sowohl den intelligenten Zusatzakku als auch die DELTA Pro aus.
2. Stellen Sie vor der Verwendung sicher, dass das Zusatzakku-Symbol sowohl auf der DELTA Pro als auch auf dem intelligentem Zusatzakku angezeigt wird.
3. Schalten Sie vor dem Anschließen oder Trennen den intelligenten Zusatzakku aus.
4. Berühren Sie nicht die Metallkontakte des Anschlusses des intelligenten Zusatzakkus. Falls die Metallkontakte gereinigt werden müssen, wischen Sie sie vorsichtig mit einem trockenen Tuch ab.
5. Schließen Sie das Kabel des Zusatzakkus fest an den DELTA Pro und den Zusatzakku an. Andernfalls kann im Bereich des Anschlusses Hitze entstehen, was die Leistung des Geräts beeinträchtigen oder zu einem Brand führen kann.

Mit dem Smart Generator

Detaillierte Anweisungen finden Sie in den Benutzerhandbüchern zum Smart Generator.

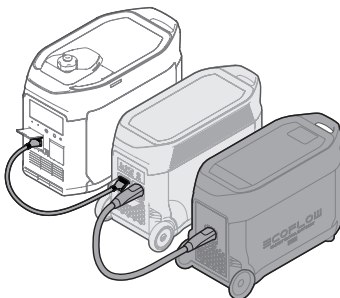













Lagerung und Wartung

1. Verwenden Sie das Produkt nicht in der Nähe von Wasser, Wärmequellen oder Metallgegenständen.
2. Lagern Sie das Produkt bei 20°C bis 30°C, um die Lebensdauer des Akkus zu verlängern.
3. Bei langfristiger Lagerung entladen Sie das Produkt bitte alle drei Monate (zuerst auf 0 % entladen, dann vollständig aufladen und zuletzt auf 60 % entladen); das Produkt fällt nicht unter die Garantie, wenn es länger als 6 Monate nicht geladen oder entladen wird.
4. Verwenden oder lagern Sie das Produkt nicht bei einer Umgebungstemperatur von unter -10 °C oder über 45 °C.
5. Wenn das Produkt über einen längeren Zeitraum nicht benutzt wird, schaltet es in den Standby-Modus. Bitte laden Sie das Produkt auf, bevor Sie es wieder verwenden.

Häufig Gestellte Fragen

1. **Welcher Akku wird für das Produkt verwendet?**
Hochwertige LFP-Akku.
2. **Wie kann ich feststellen, ob das Produkt aufgeladen wird?**
Während des Ladevorgangs wird die verbleibende Ladezeit auf dem LCD-Bildschirm angezeigt. Zwischenzeitlich rotiert das Ladeanzeigesymbol und zeigt den verbleibenden Akkuladestand und die Eingangsleistung auf der rechten Seite des Kreises an.
3. **Wie wird das Produkt gereinigt?**
Wischen Sie es vorsichtig mit einem trockenen, weichen, sauberen Tuch oder einem Papiertuch ab.
4. **Wie wird das Produkt gelagert?**
Schalten Sie das Produkt vor der Lagerung aus und lagern Sie es an einem trockenen, belüfteten Ort bei Raumtemperatur. Stellen Sie es nicht in die Nähe von Wasserquellen. Bei längerer Lagerung sollten Sie das Produkt alle drei Monate aufladen und entladen, um die Lebensdauer des Akkus zu verlängern.
5. **Kann ich das Produkt mit ins Flugzeug nehmen?**
Nein.

Fehlerbehebung

Anzeige		Problem	Lösung
RECHARGING TIME   	Blinkt	Hochtemperatur-Ladungsschutz	Der Ladevorgang kann automatisch fortgesetzt werden, nachdem der Akku abgekühlt ist.
  	Blinkt	Hochtemperatur-Entladungsschutz	Die Stromversorgung kann nach dem Abkühlen des Akkus automatisch fortgesetzt werden
RECHARGING TIME   	Blinkt	Niedertemperatur-Ladungsschutz	Der Ladevorgang kann automatisch wieder aufgenommen werden, wenn die Temperatur des Akkus über 0 °C steigt
  	Blinkt	Niedertemperatur-Entladungsschutz	Die Stromversorgung kann automatisch fortgesetzt werden, wenn die Temperatur des Akkus über -12 °C steigt
Overload	Blinkt	Akku-Überlastschutz Kurzschlusschutz beim Entladen	Entfernen Sie Hochleistungs-Elektrogeräte
	Bleibt eingeschaltet	Akkuausfall	Wenden Sie sich an den EcoFlow-Kundendienst



Stellen Sie die Verwendung des Produkts umgehend ein, wenn die Alarmmeldung während des Betriebs auf dem LCD-Bildschirm angezeigt wird und nach einem Neustart nicht verschwindet (versuchen Sie nicht, das Produkt zu laden oder zu entladen). Wenn Sie weitere Unterstützung benötigen, wenden Sie sich bitte an den EcoFlow-Kundendienst.

Clause de non-responsabilité

Lisez attentivement ce manuel d'utilisation avant d'utiliser le produit pour vous assurer que vous comprenez parfaitement le produit et que vous pouvez l'utiliser correctement. Après avoir lu ce manuel d'utilisation, conservez-le soigneusement à des fins de référence ultérieure. Si vous n'utilisez pas ce produit correctement, vous risquez de vous blesser gravement ou de blesser d'autres personnes, ou d'endommager le produit et de provoquer des dégâts matériels. Dès que vous utilisez ce produit, vous êtes réputé avoir compris, approuvé et accepté tous les termes et contenus de ce document. EcoFlow n'est pas responsable de toute perte causée par le fait que l'utilisateur n'utilise pas le produit conformément au présent manuel d'utilisation.

Conformément aux lois et règlements, EcoFlow se réserve le droit d'interprétation finale de ce document et de tous les documents relatifs au produit. Ce document est susceptible d'être modifié (mises à jour, révisions ou résiliation) sans avis préalable. Veuillez visiter le site Web officiel d'EcoFlow pour obtenir les dernières informations sur le produit.

Contenu

Spécifications	1
Instructions de sécurité	2
Contenu de la boîte	3
Détails du produit	4
Vue d'ensemble	4
Écran LCD	4
Mise sous tensions/hors tension	5
Utilisation	6
Avec DELTA Pro	6
Avec Smart Generator	6
Rangement et entretien	7
FAQ	7
Dépannage	8

Spécifications

Informations générales	
Poids net	Environ 38 kg
Dimensions	635 × 285 × 416 mm
Capacité	3 600Wh 48V ≈
Port d'entrée	
Entrée de port de batterie supplémentaire	48V≈3 200 W Max
Port de sortie	
Sortie de port de batterie supplémentaire	45V-54V≈4 260 W Max
Informations relatives à la batterie	
Chimie cellulaire	LFP
Cycle de vie	Capacité de 3 500 cycles à 80% ou plus
Protection	Protection contre les surcharges, protection contre les surchauffes, protection contre les courts-circuits, protection contre les basses tensions, protection contre les surintensités
Température ambiante de fonctionnement	
Température optimale de fonctionnement	20°C ~ 30°C
Température de décharge	-10°C ~ 45°C
Température de charge	0°C ~ 45°C
Température de stockage	-10°C ~ 45°C (Optimale: 20°C ~ 30°C)



Le fait que le produit puisse être chargé ou déchargé dépend de la température réelle de la batterie.



Instructions de sécurité

Utilisation

1. N'utilisez pas le produit à proximité d'une source de chaleur, telle qu'un foyer d'incendie ou un four de réchauffage.
2. Évitez tout contact avec des liquides. N'immergez pas le produit dans l'eau et ne le mouillez pas. N'utilisez pas le produit sous la pluie ou dans un environnement humide.
3. N'utilisez pas le produit dans un environnement présentant une électricité statique/des champs magnétiques importants.
4. Ne démontez pas le produit de quelque manière que ce soit et ne le percez pas avec des objets tranchants.
5. Évitez d'utiliser des fils ou d'autres objets métalliques susceptibles de provoquer un court-circuit.
6. N'utilisez pas de composants ou d'accessoires non agréés. Si vous devez remplacer des composants ou des accessoires, consultez les ressources EcoFlow officielles pour vérifier les informations pertinentes.
7. Lorsque vous utilisez le produit, respectez scrupuleusement la température ambiante de fonctionnement spécifiée dans le présent manuel d'utilisation. Si la température est trop élevée, cela peut provoquer un incendie ou une explosion. Si elle est trop basse, les performances du produit peuvent être considérablement réduites ou le produit peut cesser de fonctionner.
8. N'empilez pas d'objets lourds sur le produit.
9. Ne verrouillez pas le ventilateur de force pendant l'utilisation et ne placez pas le produit dans un endroit non aéré ou poussiéreux.
10. Lorsque vous utilisez le produit, veillez à éviter les chocs, les chutes ou les vibrations importantes. En cas de choc externe grave, coupez immédiatement l'alimentation électrique et cessez d'utiliser le produit. Dans le cadre du transport, assurez-vous que le produit est bien fixé pour éviter les vibrations et les chocs.
11. Pendant l'utilisation, si vous faites tomber accidentellement le produit dans l'eau, placez-le dans un endroit sûr et dégagé et restez à l'écart jusqu'à ce qu'il soit complètement sec. Une fois sec, le produit ne doit pas être réutilisé et doit être mis au rebut conformément à la section « Guide de mise au rebut » ci-dessous. Si le produit prend feu, nous vous recommandons d'utiliser les extincteurs dans l'ordre suivant : eau ou eau atomisée, sable, couverture pare-flammes, poudre sèche et enfin extincteur à dioxyde de carbone.
12. Utilisez un chiffon sec pour nettoyer la saleté au niveau des ports du produit.
13. Posez le produit sur une surface plane pour éviter les chutes et les dommages associés. Si le produit est renversé et gravement endommagé, éteignez-le immédiatement, placez-le dans un endroit dégagé, tenez-le éloigné des matières combustibles et de toute personne, puis mettez-le au rebut conformément aux lois et réglementations locales.
14. Veillez à maintenir le produit hors de portée des enfants et des animaux domestiques.
15. La batterie supplémentaire intelligente ne peut pas être utilisée séparément. NE raccordez PAS la batterie supplémentaire intelligente à une autre batterie supplémentaire intelligente.

Guide de mise au rebut

1. Si les conditions le permettent, assurez-vous que la batterie est complètement déchargée avant de la mettre au rebut dans un bac de recyclage de batteries approprié. Cet appareil contient des produits chimiques potentiellement dangereux. Il est donc strictement interdit de le jeter dans une poubelle ordinaire. Pour plus de détails, reportez-vous aux lois et réglementations locales en matière de recyclage et de mise au rebut des batteries.
2. Si la batterie ne peut pas être entièrement déchargée en raison d'une défaillance, ne la jetez pas directement dans un bac de recyclage de batteries. Dans un tel cas, vous devez contacter une société spécialisée dans le recyclage des batteries en vue d'un traitement supplémentaire.
3. Les batteries trop déchargées qui ne peuvent plus être rechargées doivent être mises au rebut.

Contenu de la boîte

Batterie supplémentaire
intelligente
EcoFlow DELTA Pro

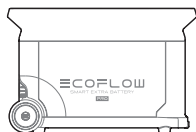

Câble de la batterie
supplémentaire DELTA Pro

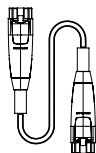

Couvercle de poignée



Manuel d'utilisation et
carte de garantie

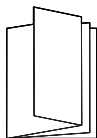

Détails du produit

Vue d'ensemble

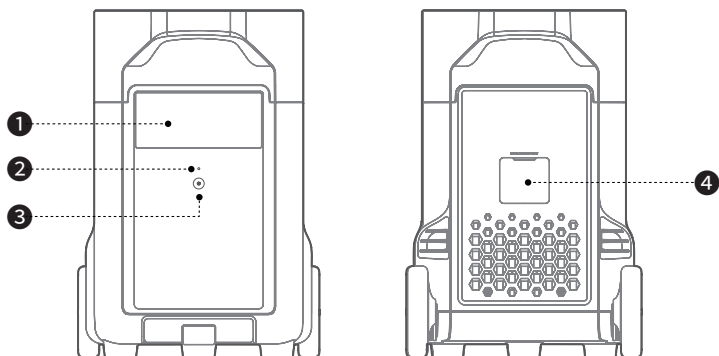

1. Écran LCD
2. Voyant d'alimentation

3. Bouton d'alimentation
4. Port de batterie supplémentaire

Écran LCD

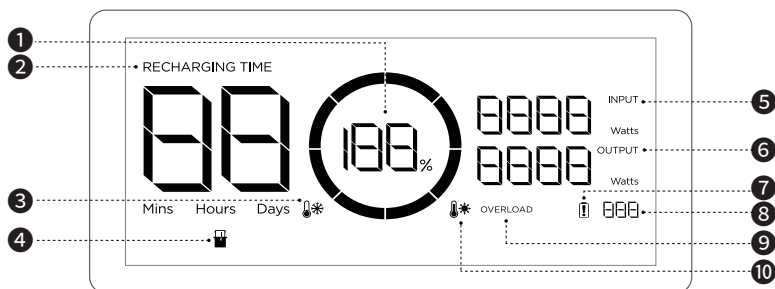

1. Pourcentage de batterie restante
2. Temps de charge/décharge restant
3. Avertissement de température basse
4. Indicateur de batterie supplémentaire
5. Puissance d'entrée

6. Puissance de sortie
7. Avertissement de défaillance de la batterie
8. Code d'erreur
9. Avertissement de surcharge
10. Avertissement de température élevée

icône	Indicateur	État
	Pourcentage de batterie restante	Chargement: rotation dans le sens horaire Recharge complète: montre 100% Batterie déchargée: clignotant



Veuillez vous référer à la section « Dépannage » pour plus de détails.

Mise sous tension/hors tension

Appuyez vous une fois sur le bouton d'alimentation pour mettre le produit sous tension, puis l'écran LCD s'allume et le voyant d'alimentation devient blanc. Maintenez le bouton enfoncé pendant au moins 3 secondes pour mettre le produit hors tension.

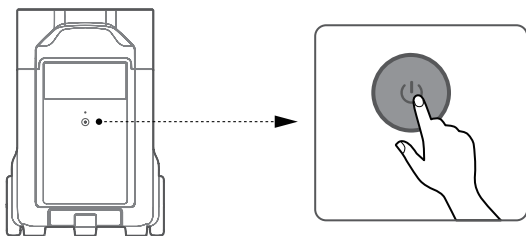

1. Une fois le produit sous tension, appuyez une fois sur le bouton d'alimentation principal pour éteindre l'écran LCD.
2. Si le produit n'est pas utilisé pendant 5 minutes, il passe en mode veille prolongée et l'écran LCD s'éteint. Lorsque vous recommencez à utiliser le produit, l'écran LCD s'allume automatiquement.
3. Le produit est réglé par défaut sur une autonomie de 2 heures en mode veille. Lorsque les boutons d'alimentation de sortie sont éteints et qu'il n'y a aucune autre charge pendant 2 heures, le produit s'éteint automatiquement. Vous pouvez régler la durée de veille dans l'application.

Utilisation

Avec DELTA Pro

DELTA Pro peut être utilisée avec une ou deux batteries supplémentaire DELTA Pro pour répondre à des exigences de capacité plus élevées.

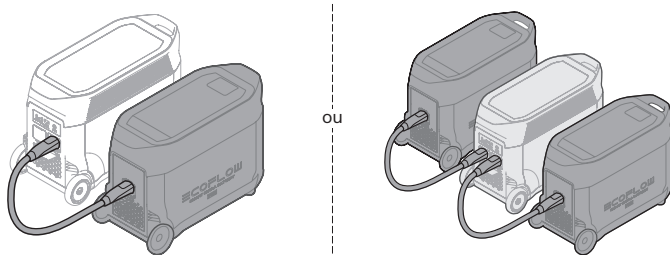

1. Assurez-vous d'éteindre le DELTA Pro et la batterie supplémentaire avant de la connexion.
2. Les icônes des batterie supplémentaire s'affichent sur l'écran LCD du DELTA Pro et sur l'écran de la batterie après que vous ayez connecté le produit à le DELTA Pro. Ensuite, vous pouvez commencer à charger ou décharger le produit.
3. Ne connectez pas le DELTA Pro à la batterie pendant le processus de charge ou décharge.
4. Ne touchez pas les bornes métalliques du connecteur de la batterie supplémentaire intelligente. Si les bornes métalliques doivent être nettoyées, essuyez-les délicatement avec un chiffon sec.
5. Raccordez fermement le câble de la batterie supplémentaire au modèle DELTA Pro et à la batterie supplémentaire. Le non-respect de cette consigne peut entraîner la surchauffe du raccordement, affecter les performances de l'appareil ou provoquer un incendie.

Avec Smart Generator

Veillez vous référer au manuel d'utilisation de Smart Generator pour détails.

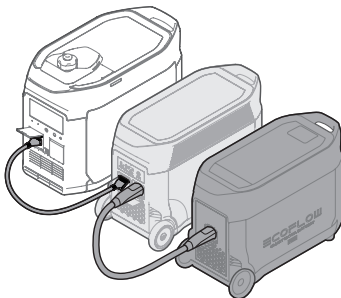

Rangement et entretien

1. N'utilisez pas le produit à proximité de l'eau, des sources de chaleur ou des objets métalliques.
2. Stockez le produit dans des endroits entre 20°C et 30°C pour prolonger la durée de vie de la batterie.
3. En cas de stockage à long terme, veuillez décharger le produit tous les trois mois (d'abord le décharger à 0%, puis le recharger complètement, et enfin le décharger à 60%) ; le produit ne sera pas couvert par la garantie s'il n'est pas chargé ou déchargé pendant plus de 6 mois.
4. N'utilisez pas et ne stockez pas le produit à une température ambiante inférieure à -10 °C ou supérieure à 45 °C.
5. Si le produit n'est pas utilisé pendant une longue période, il passe en mode veille. Veuillez recharger le produit avant de l'utiliser à nouveau.

FAQ

1. Quelle batterie le produit utilise-t-il?

Il utilise une batterie au lithium-fer-phosphate de haute qualité.

2. Comment savoir si le produit est en cours de charge ?

Lorsque le produit est en charge, le temps de charge restant s'affiche sur l'écran LCD.

Pendant ce temps, l'icône de l'indicateur de charge commence à tourner avec le pourcentage de batterie restant et la puissance d'entrée s'affiche sur la droite du cercle.

3. Comment puis-je nettoyer le produit ?

Essuyez le produit délicatement à l'aide d'un chiffon sec, doux et propre, ou d'une serviette en papier.













4. Comment stocker le produit ?

Avant de stocker le produit, commencez par l'éteindre. Stockez-le ensuite dans un endroit sec, aéré et à température ambiante. Ne le placez pas à proximité de sources d'eau. En cas de stockage à long terme, déchargez et rechargez le produit tous les trois mois afin de prolonger sa durée de vie.

5. Puis-je transporter le produit en avion ?

Non.

Dépannage

Témoin		Problème	Solution
RECHARGING TIME	   Clignote	Protection contre la charge à température élevée	La charge peut reprendre automatiquement une fois que la batterie a refroidi
	   Clignote	Protection contre la décharge à température élevée	L'alimentation peut être rétablie automatiquement une fois que la batterie a refroidi
RECHARGING TIME	   Clignote	Protection contre la charge à basse température	La charge peut reprendre automatiquement lorsque la température de la batterie dépasse 0 °C
	   Clignote	Protection contre la décharge à basse température	L'alimentation peut être rétablie automatiquement lorsque la température de la batterie dépasse -12 °C
Overload	Clignote	Protection contre les surcharges de la batterie, protection contre les courts-circuits pendant la décharge	Retirez les appareils électriques haute puissance
	 Fixe	Défaillance de la batterie	Contactez le service client EcoFlow



Si l'invite d'alarme s'affiche sur l'écran LCD du produit pendant l'utilisation et ne disparaît pas suite au redémarrage, cessez immédiatement de l'utiliser (n'essayez pas de le charger ou de le décharger). Si vous avez besoin d'aide, veuillez contacter le service client EcoFlow.

Clause de non-responsabilité

Leggere attentamente il presente manuale d'uso prima di utilizzare il prodotto per accertarsi di aver compreso completamente il prodotto e di poterlo utilizzare correttamente. Dopo aver letto il presente manuale d'uso, conservarlo correttamente per riferimenti futuri. L'uso improprio del prodotto può causare gravi lesioni a se stessi o ad altri, o causare danni al prodotto e perdita di proprietà. Una volta che si utilizza il prodotto, si ritengono compresi, approvati e accettati tutti i termini e il contenuto del presente documento. EcoFlow non è responsabile di eventuali perdite dovute a un utilizzo del prodotto da parte dell'utente non conforme alle istruzioni riportate nel manuale d'uso.

In ottemperanza a leggi e regolamenti, EcoFlow si riserva il diritto di interpretazione finale del presente documento e di tutti i documenti correlati di questo prodotto. Il presente documento è soggetto a modifiche (aggiornamenti, revisioni o cessazione) senza preavviso. Visitare il sito Web ufficiale di EcoFlow per ottenere informazioni aggiornate sul prodotto.

Contenuto

Specifiche	1
Istruzioni per la sicurezza	2
Contenuto della confezione	3
Dettagli sul prodotto	4
Panoramica	4
Schermo LCD	4
Accensione/Spengimento	5
Utilizzazione	6
Con il DELTA Pro	6
Con lo Smart Generator	6
Conservazione e manutenzione	7
Domande Frequenti	7
Risoluzione dei Problemi	8

Specifiche

Informazioni generali	
Peso netto	Circa 38 kg
Dimensioni	635 × 285 × 416 mm
Capacità	3.600Wh 48V≡
Porta di ingresso	
Ingresso porta batteria supplementare	48V≡3.200 W Max
Porta di uscita	
Uscita porta batteria supplementare	45V-54V≡4.260 W Max
Informazioni sulla batteria	
Chimica cella	LFP
Ciclo di vita	3.500 cicli con una capacità superiore all'80%
Protezione	Protezione dai sovraccarichi, protezione dalle sovratemperature, protezione dai cortocircuiti, protezione da basse temperature, protezione da bassa tensione, protezione da sovracorrente
Temperatura ambiente di esercizio	
Temperatura di esercizio ottimale	20°C ~ 30°C
Temperatura di scarica	-10°C ~ 45°C
Temperatura di carica	0°C ~ 45°C
Temperatura di conservazione	-10°C ~ 45°C (Ottimale: 20°C ~ 30°C)



La possibilità di caricare o scaricare il prodotto dipende dalla temperatura effettiva della batteria.



Istruzioni per la sicurezza

Uso

1. Non utilizzare il prodotto in prossimità di fonti di calore, ad esempio fonti di incendio o forni di riscaldamento.
2. Evitare il contatto con i liquidi. Non immergere il prodotto in acqua o bagnarlo. Non utilizzare il prodotto in ambienti umidi o in presenza di pioggia.
3. Non utilizzare il prodotto in ambienti con forti campi elettromagnetici statici.
4. Non smontare il prodotto in alcun modo né perforarlo con oggetti appuntiti.
5. Evitare di utilizzare fili o altri oggetti metallici che potrebbero causare un cortocircuito.
6. Non utilizzare componenti o accessori non autorizzati. In caso sia necessario sostituire un componente o un accessorio, verificare le istruzioni pertinenti sui canali ufficiali di EcoFlow.
7. Quando si utilizza il prodotto, attenersi rigorosamente alla temperatura dell'ambiente di esercizio specificata nel presente manuale dell'utente. Se la temperatura è troppo alta, può provocare incendi o esplosioni; se la temperatura è troppo bassa, le prestazioni del prodotto potrebbero essere notevolmente ridotte o il prodotto potrebbe smettere di funzionare.
8. Non impilare oggetti pesanti sul prodotto.
9. Non bloccare forzatamente la ventola durante l'uso né collocare il prodotto in un'area non ventilata o polverosa.
10. Evitare urti, cadute o forti vibrazioni durante l'uso del prodotto. In caso di impatto esterno grave, spegnere immediatamente l'alimentatore e interrompere l'uso del prodotto. Assicurarsi che il prodotto sia ben fissato durante il trasporto per evitare vibrazioni e impatti.
11. In caso di caduta accidentale del prodotto in acqua durante l'uso, collocarlo in un'area all'aperto e sicura e tenersi a debita distanza finché non è completamente asciutto. Una volta asciutto, il prodotto non deve essere riutilizzato e deve essere adeguatamente smaltito secondo quanto riportato più avanti nella Sezione 2.2. Se il prodotto dovesse prendere fuoco, si consiglia di utilizzare gli estintori nel seguente ordine: acqua o acqua nebulizzata, sabbia, coperta antincendio, polvere secca e infine un estintore ad anidride carbonica.
12. Utilizzare un panno asciutto per rimuovere lo sporco dalle porte del prodotto.
13. Appoggiare il prodotto su una superficie piana per evitare che si danneggi in seguito a ribaltamento. Se il prodotto si capovolge e viene gravemente danneggiato, spegnerlo immediatamente, collocare la batteria in un'area aperta, tenerla lontana da materiali combustibili e persone e smaltirla in conformità alle leggi e alle normative locali.
14. Assicurarsi che il prodotto sia tenuto fuori dalla portata di bambini e animali domestici.
15. La batteria supplementare dedicata non può essere utilizzata separatamente. NON collegare la batteria supplementare dedicata a un'altra batteria supplementare dedicata.

Guida allo smaltimento

1. Se le condizioni lo consentono, assicurarsi che la batteria sia completamente scarica prima di smaltirla negli appositi contenitori per riciclaggio. Il prodotto contiene batterie con sostanze chimiche potenzialmente pericolose, pertanto è severamente vietato lo smaltimento nei normali cassonetti dei rifiuti. Per ulteriori informazioni, attenersi alle leggi e alle normative locali in materia di riciclaggio e smaltimento delle batterie.
2. Se la batteria non può essere completamente scaricata a causa di un guasto del prodotto, non smaltirla direttamente nel contenitore per riciclaggio. In tal caso, è necessario contattare un'azienda specializzata nel riciclaggio delle batterie per ulteriore trattamento.
3. Smaltire le batterie eccessivamente scariche che non possono essere ricaricate.

Contenuto della confezione

Batteria supplementare
dedicata EcoFlow DELTA Pro

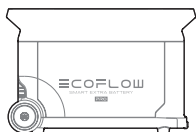

Cavo batteria supplementare
DELTA Pro

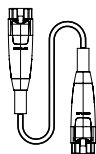

Copertura maniglia



Manuale utente e scheda di
garanzia

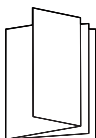

Dettagli sul Prodotto

Panoramica

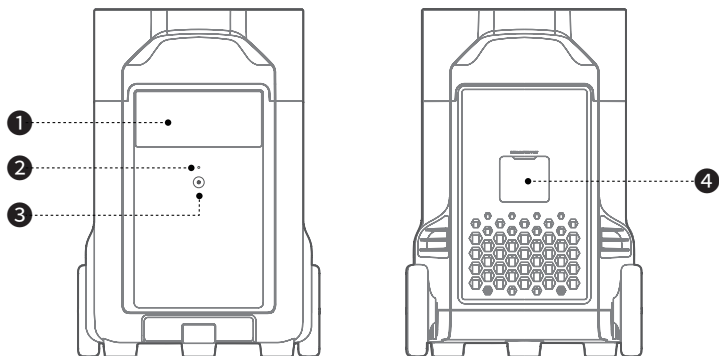

1. Schermo LCD
2. Stato accensione

3. Pulsante di accensione
4. Porta batteria supplementare

Schermo LCD

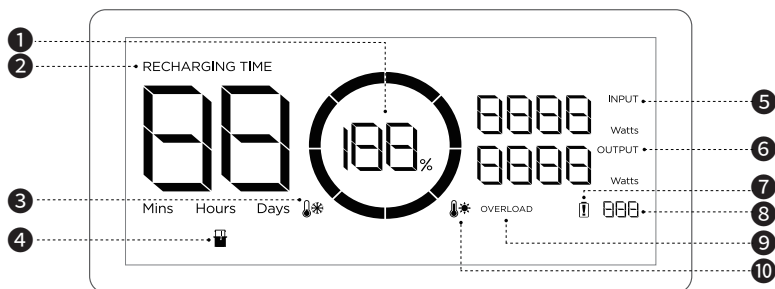

1. Percentuale rimanente della batteria
2. Tempo di carica/scarica rimanente
3. Avviso di bassa temperatura
4. Indicatore batteria supplementare
5. Alimentazione in ingresso

6. Alimentazione in uscita
7. Avviso di guasto della batteria
8. Codice di errore
9. Avviso di sovraccarico
10. Avviso di temperatura elevata

Icona	Nome	Stato
	Percentuale rimanente della batteria	In carica: rotazione in senso orario Completamente carica: 100% Batteria scarica: lampeggiante



Vedere "Risoluzione dei problemi" per informazioni dettagliate.

Accensione/spegnimento

Premere una volta il pulsante di accensione per accendere il prodotto, quindi lo schermo LCD si illumina e il indicatore di accensione principale inizia a emettere una luce pulsante bianca; tenere premuto il pulsante di accensione principale per almeno 3 secondi per spegnere il prodotto. Contemporaneamente, si spegne anche lo schermo LCD.

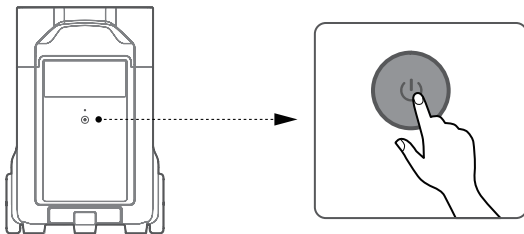

- Una volta attivata l'accensione, premere una volta il pulsante di accensione per spegnere lo schermo LCD.
- Se il prodotto non viene utilizzato per 5 minuti, entra in stato di sospensione e lo schermo LCD si spegne. Riutilizzando il prodotto, lo schermo LCD si accende automaticamente.
- Il tempo di standby predefinito di questo prodotto è 2 ore. Con i pulsanti di accensione disattivati e nessun altro carico attivo per 2 ore, il prodotto si spegne automaticamente. È possibile impostare la durata di standby nell'app.

Utilizzazione

Con il DELTA Pro

DELTA Pro può essere utilizzato con uno o due DELTA Pro EB per soddisfare requisiti di capacità più ampi.

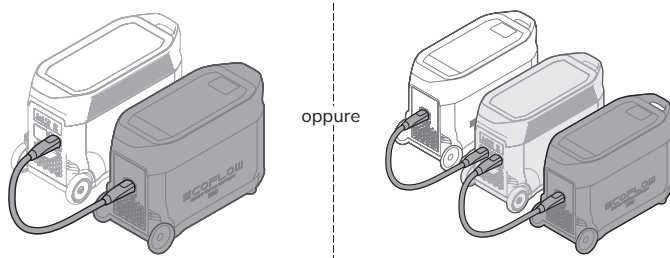

1. Spegnerne sia la batteria supplementare intelligente che DELTA Pro prima di collegarli o scollegarli.
2. Prima di utilizzarli, assicurarsi che l'icona della batteria supplementare compaia sia sullo schermo di DELTA Pro che la su quello della batteria supplementare intelligente.
3. **NON** collegare DELTA Pro EB al DELTA Pro durante la scarica o la carica; se è necessario rimuovere il cavo della batteria supplementare, accertarsi che DELTA Pro EB e DELTA Pro siano entrambi spenti.
4. Non toccare i terminali metallici del connettore della batteria supplementare intelligente. Se è necessario pulire i terminali metallici, strofinarli delicatamente con un panno asciutto.
5. Collegare saldamente il cavo della batteria supplementare al DELTA Pro e alla batteria supplementare. La mancata osservanza di tali norme può riscaldare il collegamento e compromettere le prestazioni del dispositivo o provocare incendi.

Con lo Smart Generator

Per ulteriori dettagli, fare riferimento al manuale dell'utente dello Smart Generator.

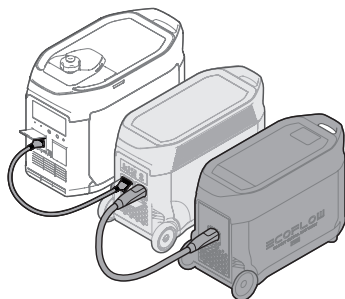













Conservazione e manutenzione

1. Non utilizzare il prodotto in prossimità di l'acqua, le fonti di calore o i oggetti metallici.
2. Per la conservazione a lungo termine, scaricare il prodotto ogni tre mesi (prima scaricarlo allo 0%, poi ricaricarlo completamente e infine scaricarlo al 60%); il prodotto non sarà coperto dalla garanzia se non viene caricato o scaricato per più di 6 mesi.
3. Non utilizza e non conserva il prodotto a una temperatura ambiente inferiore a -10°C o superiore a 45°C.
4. Se il prodotto non viene utilizzato per molto tempo, il passa in modalità standby. Si prega di ricaricare il prodotto prima di utilizzarlo nuovamente.

Domande Frequenti

1. **Quale batteria utilizza il prodotto**
Utilizza una batteria LFP di alta qualità
2. **Com'è possibile sapere se il prodotto è in carica?**
Durante la carica, il tempo rimanente viene visualizzato sullo schermo LCD. Nel frattempo, l'icona dell'indicatore di carica inizia a ruotare con la percentuale di batteria rimanente e l'alimentazione in ingresso viene visualizzata a destra del cerchio.
3. **Come si pulisce il prodotto?**
Strofinare delicatamente con un panno asciutto, morbido e pulito o con un panno di carta.
4. **Come conservare il prodotto?**
Prima di riporlo, spegnere il prodotto, quindi collocarlo in un luogo asciutto e ventilato a temperatura ambiente. Non posizionarlo vicino a fonti d'acqua. Per lunghi periodi di stoccaggio, scaricare e ricaricare la batteria ogni tre mesi per prolungarne la durata.
5. **Posso portare il prodotto su un aereo?**
No.

Risoluzione dei Problemi

Indicatore	Problema	Soluzione
RECHARGING TIME    Lampeggia	Protezione carica ad alta temperatura	La carica può essere ripresa automaticamente dopo il raffreddamento della batteria
   Lampeggia	Protezione scarica ad alta temperatura	L'alimentazione può essere ripristinata automaticamente dopo il raffreddamento della batteria
RECHARGING TIME    Lampeggia	Protezione carica a bassa temperatura	La carica può essere ripresa automaticamente quando la temperatura della batteria supera i 0°C
   Lampeggia	Protezione scarica a bassa temperatura	L'alimentazione può essere ripristinata automaticamente quando la temperatura della batteria supera i -12°C
Overload Lampeggia	Protezione dal sovraccarico della batteria Protezione dai cortocircuiti durante la scarica	Rimuovere gli apparecchi elettrici ad alta potenza
 Accesa	Guasto della batteria	Contattare il servizio clienti EcoFlow



Se la richiesta di allarme viene visualizzata sullo schermo LCD del prodotto durante l'uso e non scompare dopo un riavvio, interromperne immediatamente l'utilizzo (non tentare di caricarlo o scaricarlo). Se è necessaria ulteriore assistenza, contattare il servizio clienti EcoFlow

Exención de responsabilidad

Lea este manual de usuario detenidamente antes de usar el producto para asegurarse de que comprende completamente el producto y puede usarlo correctamente. Después de leer este manual de usuario, guárdelo bien para futuras consultas. El uso inadecuado de este producto puede causar lesiones graves a usted mismo o a otros, o causar daños al producto y a la propiedad. Una vez que utilice este producto, se considera que comprende, aprueba y acepta todas las condiciones y el contenido de este documento. EcoFlow no es responsable de ninguna pérdida causada por la incapacidad del usuario para utilizar el producto de conformidad con este manual de usuario.

De conformidad con la ley y la normativa, EcoFlow se reserva el derecho de interpretación final de este documento y de todos los documentos relacionados con el producto. Este documento es susceptible de cambios (actualizaciones, revisiones o retirada) sin previo aviso. Visite el sitio web oficial de EcoFlow para obtener la información más reciente sobre el producto.

Índice

Especificaciones	1
Instrucciones de seguridad	2
Contenido de la caja	3
Datos del producto	4
Vista general	4
Pantalla LCD	4
Encendido/apagado	5
Utilización	6
Con DELTA Pro	6
Con Smart Generator	6
Almacenamiento y mantenimiento	7
Preguntas frecuentes	7
Solución de problemas	8

Especificaciones

Información general	
Peso neto	Aproximadamente 38 kg
Dimensiones	635 × 285 × 416 mm
Capacidad	3 600Wh 48V ≈
Puerto de entrada	
Entrada de la batería adicional	48V≈3 200 W Máx
Puerto de salida	
Salida de la batería adicional	45V-54V≈4 260 W Máx
Información sobre la batería	
Química de las celdas	LFP
Ciclos de vida útil	3 500 ciclos a más del 80 % de la capacidad
Protección	Protección contra sobrecarga, protección contra sobrecalentamiento, protección contra cortocircuito, protección contra baja temperatura, protección contra baja tensión, protección contra sobrecorriente
Temperatura ambiente de funcionamiento	
Temperatura de funcionamiento óptima	20°C ~ 30°C
Temperatura de descarga	-10°C ~ 45°C
Temperatura de carga	0°C ~ 45°C
Temperatura de almacenamiento	-10°C ~ 45°C (óptimo: 20°C ~ 30°C)



La posibilidad de que el producto se cargue o descargue depende de la temperatura real del grupo de baterías.



Instrucciones de seguridad

Uso

1. No utilice el producto cerca de una fuente de calor, como una fuente de fuego o una caldera.
2. Evite el contacto con cualquier líquido. No sumerja el producto en agua ni lo moje. No utilice el producto en ambientes húmedos o lluviosos.
3. No utilice el producto en un entorno con electricidad estática o campos magnéticos fuertes.
4. No desarme el producto de ninguna manera ni lo perforo con objetos afilados.
5. Evite el uso de cables u otros objetos metálicos que puedan provocar un cortocircuito.
6. No utilice componentes ni accesorios no oficiales. Si necesita sustituir algún componente o accesorio, visite los canales oficiales de EcoFlow para comprobar la información pertinente.
7. Cuando utilice el producto, respete estrictamente la temperatura ambiente de funcionamiento que se indica en este manual de usuario. Si la temperatura es demasiado alta, se podría provocar un incendio o una explosión; si la temperatura es demasiado baja, es posible que el rendimiento del producto se reduzca de forma importante o que el producto deje de funcionar.
8. No coloque objetos pesados encima del producto.
9. No bloquee el ventilador por la fuerza durante su uso ni coloque el producto en un lugar sin ventilación o con mucho polvo.
10. Evite que se produzcan golpes, caídas o demasiadas vibraciones cuando utilice el producto. En caso de un golpe externo grave, apague inmediatamente la fuente de alimentación y deje de usar el producto. Asegúrese de que el producto esté bien sujeto durante el transporte para evitar vibraciones y golpes.
11. Si el producto se cae accidentalmente al agua durante su uso, colóquelo en un espacio abierto que sea seguro y manténgase alejado de él hasta que esté completamente seco. El producto seco no debe volver a utilizarse y debe desecharse de manera adecuada de acuerdo con la sección "Guía de eliminación" que se describe a continuación. Si el producto se incendia, le recomendamos que utilice extintores de incendios en el siguiente orden: agua o agua nebulizada, arena, manta, polvo seco y, por último, un extintor de incendios de dióxido de carbono.
12. Utilice un paño seco para limpiar la suciedad de los orificios del producto.
13. Apoye el producto en una superficie plana para evitar que se caiga y sufra daños. Si el producto se vuelca en exceso y se daña gravemente, apáguelo inmediatamente, colóquelo en un espacio abierto, manténgalo alejado de materiales combustibles y personas, y deséchelo conforme a las leyes y normativas locales.
14. Asegúrese de que el producto esté fuera del alcance de niños y mascotas.
15. La batería adicional inteligente no se puede utilizar por separado, NO conecte la batería adicional inteligente a otra batería adicional inteligente.

Guía de eliminación

1. Si las condiciones lo permiten, asegúrese de que la batería esté completamente descargada antes de desecharla en el contenedor de reciclaje de baterías designado. El producto contiene baterías con componentes químicos potencialmente peligrosos, por lo que está estrictamente prohibido desecharlo en cubos de basura comunes. Para obtener más información, siga las leyes y normativas locales en materia de reciclaje y eliminación de baterías.
2. Si la batería no se puede descargar por completo debido a un fallo del producto, no la deseché directamente en el contenedor de reciclaje de baterías. En ese caso, póngase en contacto con una empresa de reciclaje de baterías profesional para que ellos se encarguen.
3. Deseche las baterías descargadas que no puedan recargarse.

Contenido de la caja

Batería adicional inteligente
EcoFlow DELTA Pro

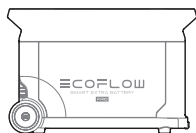

Cable de la batería
adicional DELTA Pro

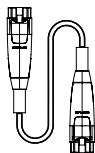

Funda para asas



Manual de usuario y tarjeta
de garantía

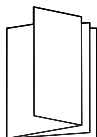

Datos del producto

Vista general

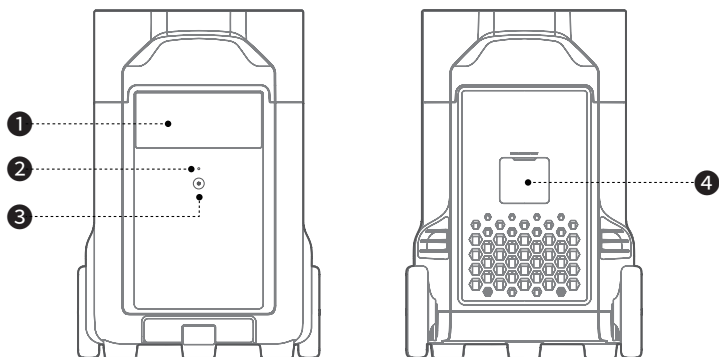

1. Pantalla LCD
2. Indicador de encendido

3. Botón de encendido
4. Puerto de batería adicional

Pantalla LCD

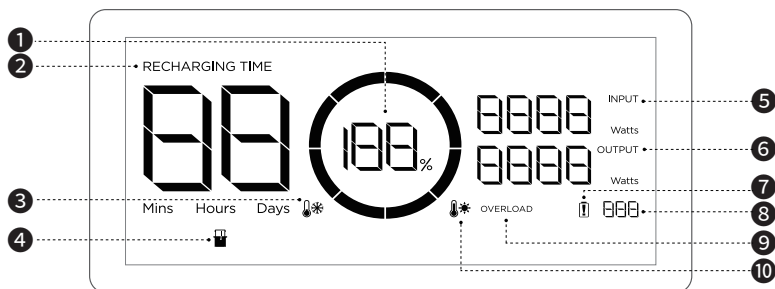

1. Porcentaje de batería restante
2. Tiempo de carga/descarga restante
3. Advertencia de temperatura baja
4. Batería adicional
5. Alimentación de entrada

6. Alimentación de salida
7. Advertencia de fallo de la batería
8. Código de error
9. Advertencia de sobrecarga
10. Advertencia de temperatura alta

Icono	Nombre	Estado
	Porcentaje de batería restante	Cargando: giro en sentido del reloj Carga completa: 100% Batería descargada: parpadea



Consulte "Solución de problemas" para obtener más información.

Encendido/apagado

Pulse el botón de encendido una vez para encender el producto. A continuación, la pantalla LCD se iluminará y el indicador de encendido se encenderá en color blanco; mantenga pulsado el botón de encendido durante al menos 3 segundos para apagar el producto. Mientras tanto, la pantalla LCD también se apagará.

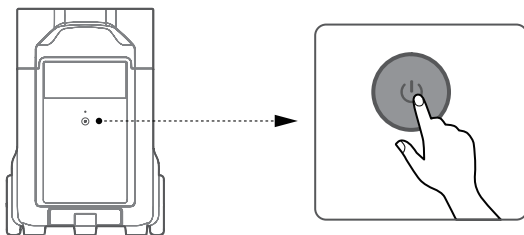

1. Después de encender la alimentación, pulse el botón de encendido una vez para apagar la pantalla LCD.
2. Si el producto no se utiliza durante 5 minutos, entrará en estado de hibernación con la pantalla LCD apagada. Cuando vuelva a utilizar el producto, la pantalla LCD se encenderá automáticamente.
3. El producto tiene un tiempo de espera de 2 horas por defecto. Con los botones de alimentación de salida apagados y sin ninguna otra carga durante 2 horas, el producto se apagará automáticamente. Puede establecer la duración del modo de espera en la aplicación.

Utilización

Con DELTA Pro

DELTA Pro se puede utilizar con uno o dos baterías adicionales para cumplir con los requisitos de capacidad máxima.

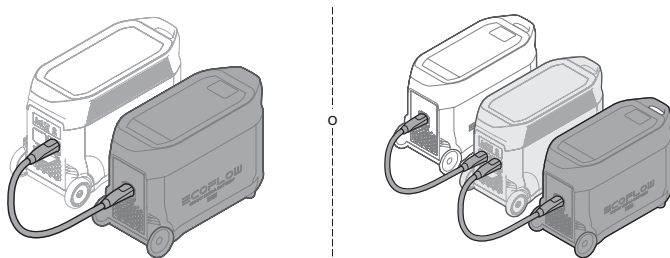

1. Antes de conectar DELTA Pro y la batería adicional, asegúrese de que ambos dispositivos estén apagados
2. Después de conectar la batería adicional al dispositivo DELTA Pro, debe asegurarse de que las imágenes de la batería adicional aparezcan en la pantalla tanto del DELTA Pro como de la batería adicional. Cargue o descargue la batería adicional después de ver ambas imágenes.
3. NO conecte la batería adicional al dispositivo DELTA Pro mientras se descarga o se carga. Si necesita retirar el cable de la batería adicional, asegúrese de que tanto la batería adicional como el dispositivo DELTA Pro estén apagados
4. No toque los terminales metálicos del conector de la batería adicional inteligente. Si es necesario limpiarlos, frótelos suavemente con un paño seco.
5. Conecte firmemente el cable de la batería adicional al dispositivo DELTA Pro y a la batería adicional. Si no se sigue esta instrucción, se puede calentar la conexión y afectar al rendimiento del dispositivo o provocar un incendio.

Con Smart Generator

Consulte el manual de usuario del Smart Generator para obtener más información.

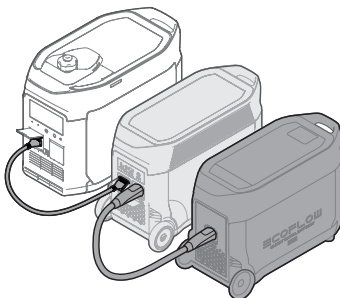

Almacenamiento y mantenimiento

1. No utilice el producto cerca del agua, de una fuente de calor, o de los objetos metálicos.
2. Para el almacenamiento a largo plazo, descargue el producto cada tres meses (primero descárguelo al 0%, luego recárguelo completamente y por último descárguelo al 60%); el producto no estará cubierto por la garantía si no se carga o descarga durante más de 6 meses.
3. No utilice ni almacene el producto a una temperatura ambiente inferior a -10°C o superior a 45°C.
4. Si el producto no se utiliza durante mucho tiempo, pasará al modo de espera. Por favor, recargue el producto antes de volver a utilizarlo.

Preguntas frecuentes

1. ¿Qué batería utiliza el producto?

Utiliza una batería LFP de alta calidad.

2. ¿Cómo puedo saber si el producto se está cargando?

Cuando se está cargando, el tiempo de carga restante se muestra en la pantalla LCD.

Mientras tanto, el icono del indicador de carga comienza a girar con el porcentaje de batería restante y la alimentación de entrada se muestra a la derecha del círculo.

3. ¿Cómo debo limpiar el producto?

Límpielo cuidadosamente con un paño seco, suave y limpio o con papel absorbente.

4. ¿Cómo debo almacenar el producto?













Antes de almacenar el producto, primero apáguelo y, a continuación, guárdelo en un lugar seco y ventilado a temperatura ambiente. No lo coloque cerca de fuentes de agua.

Para almacenarlo durante periodos prolongados, descargue y recargue la batería cada tres meses para ampliar su vida útil.

5. ¿Puedo llevar el producto en un avión?

No.

Solución de problemas

Indicador	Problema	Solución
RECHARGING TIME    Parpadea	Protección contra alta temperatura de carga	La carga se reanudará automáticamente una vez que la batería se enfríe
   Parpadea	Protección contra alta temperatura de descarga	La fuente de alimentación se reanudará automáticamente una vez que la batería se enfríe
RECHARGING TIME    Parpadea	Protección contra baja temperatura de carga	La carga se reanudará automáticamente una vez que la temperatura de la batería supere los 0 °C
   Parpadea	Protección contra baja temperatura de descarga	La fuente de alimentación se reanudará automáticamente una vez que la temperatura de la batería supere los -12°C
Overload Parpadea	Protección contra sobrecarga de la batería Protección contra cortocircuito durante la descarga	Retire los aparatos eléctricos de alta potencia
 Permanece encendido	Fallo de la batería	Póngase en contacto con el servicio de atención al cliente de EcoFlow



Si el indicador de alarma aparece en la pantalla LCD del producto durante su uso y no desaparece después de reiniciarlo, deje de usarlo inmediatamente (no intente cargarlo ni descargarlo). Si necesita más ayuda, póngase en contacto con el servicio de atención al cliente de EcoFlow.

Disclaimer

Lees deze handleiding voor gebruik zorgvuldig door, zodat u het product volledig begrijpt en juist kunt gebruiken. Bewaar deze handleiding na het lezen voor toekomstig gebruik. Onjuist gebruik van dit product kan leiden tot ernstig letsel bij u en anderen, het product beschadigen en tot verlies van eigendommen leiden. Als u dit product gebruikt, wordt u geacht alle bepalingen en informatie in dit document te begrijpen, ermee in te stemmen en te accepteren. Gebruikers zijn verantwoordelijk voor hun eigen handelen en de gevolgen van hun handelen.

EcoFlow is niet aansprakelijk voor enig verlies veroorzaakt door het niet volgens deze handleiding gebruiken van het product.

In overeenstemming met wet- en regelgeving heeft EcoFlow het laatste woord over de interpretatie van dit document en alle aan dit product gerelateerde documenten. Dit document kan zonder verdere kennisgeving worden aangepast (bijgewerkt, herzien of vervallen). Bezoek voor de actueelste productinformatie de officiële website van EcoFlow.

Inhoud

Specificaties	1
Veiligheidsinstructies	2
Inhoud van de doos	3
Productgegevens	4
Overzicht	4
LCD-scherm	4
In-/uitschakelen	5
Gebruik	6
Met DELTA Pro	6
Met de Smart Generator	6
Opslag en Onderhoud	7
Veelgestelde Vragen	7
Problemen Oplossen	8

Specificaties

Algemene info	
Nettogewicht	Ongeveer 38 kg
Afmetingen	635 × 284 × 416 mm
Capaciteit	3 600Wh 48V ≐
Invoerpoort	
Invoer van poort Extra Batterij	48V≐3 200 W Max
Uitvoerpoort	
Uitvoerpoort van poort Extra Batterij	45V-54V≐4 260 W Max
Batterij-info	
Celchemie	LFP
Levensduur	3500 cycli tot 80 %+ capaciteit
Beschermingstype	Overbelastingsbeveiliging, beveiliging tegen oververhitting, kortsluitingsbeveiliging, bescherming tegen lage temperaturen, laagspanningsbeveiliging, overstroombeveiliging
Omgeving/bedieningstemperatuur	
Optimale bedrijfstemperatuur	20°C ~ 30°C
Uitblaastemperatuur	-10°C~45°C
Laadtemperatuur	0°C~45°C
Opslagtemperatuur	-10°C ~ 45°C (Optimaal: 20°C ~ 30°C)



Of het product kan worden opgeladen of ontladen, is afhankelijk van de werkelijke temperatuur van de batterypack.



Veiligheidsinstructies

Gebruik

1. Gebruik het product niet in de buurt van een warmtebron, zoals vuur of een verwarmingsoven.
2. Vermijd contact met vloeistoffen. Dompel het product niet onder in water en laat het niet nat worden. Gebruik het product niet bij regen of in vochtige omgevingen.
3. Gebruik het product niet in een omgeving met sterke statische elektriciteit/magnetische velden.
4. Haal het product niet uit elkaar en doorboor het niet met scherpe voorwerpen.
5. Gebruik geen draden of andere metalen voorwerpen die kortsluiting kunnen veroorzaken.
6. Gebruik geen onderdelen of accessoires van derden. Als u onderdelen of accessoires moet vervangen, ga dan naar de officiële EcoFlow-kanalen voor relevante informatie.
7. Houd u bij het gebruik van het product strikt aan de omgevingstemperatuur voor gebruik dat in deze gebruiksaanwijzing wordt vermeld. Als de temperatuur te hoog is, kan dit brand of een explosie veroorzaken. Als de temperatuur te laag is, kunnen de prestaties van het product sterk afnemen of werkt het product niet meer.
8. Stapel geen zware voorwerpen op het product.
9. Vergrendel de ventilator niet met kracht tijdens gebruik en plaats het product niet in een niet-geventileerde of stoffige omgeving.
10. Voorkom stoten, vallen of ernstige trillingen tijdens het gebruik van het product. Schakel in geval van een ernstige externe botsing de voeding onmiddellijk uit en gebruik het product niet meer. Zorg ervoor dat het product tijdens het transport goed is bevestigd om trillingen en schokken te voorkomen.
11. Als u het product per ongeluk in water laat vallen tijdens het gebruik, plaats het dan op een veilige, open plek en blijf uit de buurt tot het volledig droog is. Het gedroogde product mag niet opnieuw worden gebruikt en moet op de juiste wijze worden afgevoerd volgens Sectie "Handleiding voor afvalverwerking" hieronder. Als het product vlam vat, raden wij u aan de brandblussers in de volgende volgorde te gebruiken: water of waternevel, zand, branddeken, droogpoeder en ten slotte een brandblusser met kooldioxide.
12. Gebruik een droge doek om vuil van de productpoorten te verwijderen.
13. Plaats het product op een vlakke ondergrond om schade te voorkomen die wordt veroorzaakt door omvallen. Als het product is omgevallen en ernstig beschadigd is geraakt, schakelt u het onmiddellijk uit, plaatst u de batterij in een open ruimte, houdt u deze uit de buurt van personen en brandbare materialen en voert u de batterij af in overeenstemming met de plaatselijke wet- en regelgeving.
14. Houd het product buiten het bereik van kinderen en huisdieren.
15. Smart extra batterij kan niet afzonderlijk worden gebruikt. Sluit de smart extra batterij NIET aan op een andere smart extra batterij.

Handleiding voor afvalverwerking

1. Als de omstandigheden dit toelaten, moet u ervoor zorgen dat de batterij volledig is ontladen voordat u deze weggooit in een daarvoor aangewezen recyclingbak voor batterijen. Het product bevat batterijen met potentieel gevaarlijke chemicaliën, dus het is ten strengste verboden het product af te voeren in gewone vuilnisbakken. Volg voor meer informatie de lokale wetten en voorschriften voor het recyclen en afvoeren van batterijen.
2. Als de batterij niet volledig kan worden ontladen als gevolg van een defect product, dient u de batterij niet rechtstreeks in de recyclingbak voor batterijen te doen. Neem in dat geval contact op met een professioneel recyclingbedrijf voor batterijen voor verdere verwerking.
3. Gooi overmatig ontladen batterijen die niet kunnen worden opgeladen weg.

Inhoud van de doos

EcoFlow DELTA Pro Smart
Extra Batterij

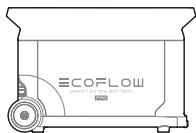

DELTA Pro Extra Batterij-
kabel

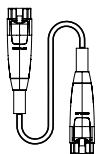

Handgreepafdekking



Gebruikershandleiding en
garantiekaart

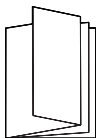

Productgegevens

Overzicht

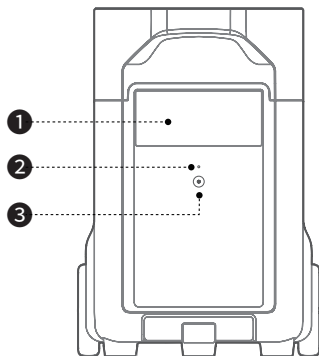

1. LCD-scherm
2. voedingsindicator

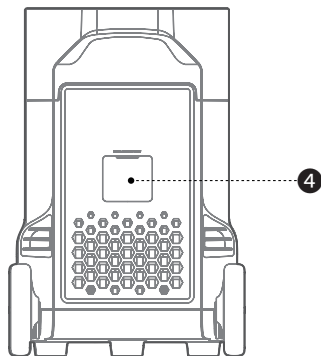

3. Aan/uit-knop
4. Extra batterijpoort

LCD-scherm

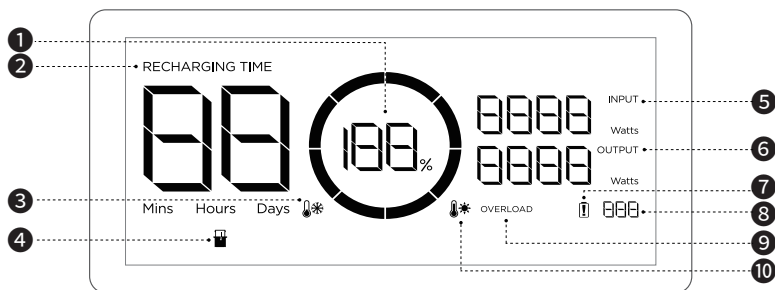

1. Resterend batterijpercentage
2. Resterende oplaad-/ontlaadtijd
3. Waarschuwing lage temperatuur
4. Indicator extra batterij
5. Ingangsvermogen
6. Uitgangsvermogen
7. Waarschuwing batterijstoring
8. Foutcode
9. Waarschuwing overbelasting
10. Waarschuwing hoge temperatuur

Pictogram	Naam	Staat
	Resterend batterijpercentage	Rechtsom draaien: opladen 100%: volledig opgeladen Knipperen: batterij leeg



Raadpleeg 'Problemen oplossen' voor meer informatie.

In-/uitschakelen

Druk één keer op de aan/uit-knop om het apparaat in te schakelen. Het lcd-scherm gaat branden en de voedingsindicator gaat wit knipperen. Houd de aan/uit-knop ten minste 3 seconden ingedrukt om het apparaat uit te schakelen. Ondertussen gaat het lcd-scherm ook uit.

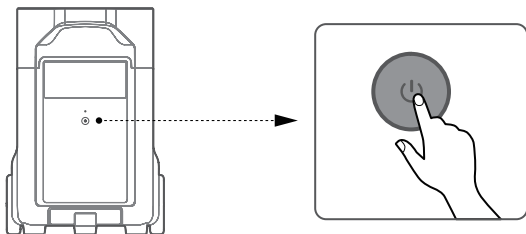

1. Nadat de hoofdvoeding is ingeschakeld, drukt u eenmaal op de aan/uit-knop om het lcd-scherm uit te schakelen
2. Als het product gedurende 5 minuten niet wordt gebruikt, gaat het over op de slaapstand en gaat het lcd-scherm uit. Wanneer u het product weer gaat gebruiken, wordt het lcd-scherm automatisch ingeschakeld.
3. Het product staat standaard ingesteld op 2 uur stand-bytijd. Als de aan/uit-knoppen zijn uitgeschakeld en er gedurende 2 uur geen andere spanning is, wordt het product automatisch uitgeschakeld. U kunt de stand-byduur instellen in de app.

Gebruik

Met DELTA Pro

Eén DELTA Pro kan met maximaal twee Smart Extra Batterijen tegelijk worden verbonden voor extra capaciteit.

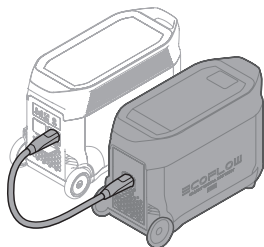

of

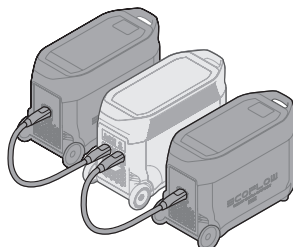

1. Voordat u verbinding maakt met de DELTA Pro en de Extra Batterij, moet u de DELTA Pro en de Extra Batterij uitschakelen.
2. Nadat u de Extra Batterij hebt aangesloten op de DELTA Pro, moet u ervoor zorgen dat de pictogrammen Extra Batterij worden weergegeven op zowel de schermen van de DELTA Pro als die van de Extra Batterij. Laad of ontlad de Extra Batterij nadat u beide pictogrammen hebt gezien.
3. Sluit de Extra batterij NIET aan op de DELTA Pro tijdens het ontladen of opladen. Als u de kabel van Extra Batterij moet verwijderen, zorg er dan voor dat de Batterij en DELTA Pro beide zijn uitgeschakeld.
4. Raak de metalen contactpunten van de Smart Extra Batterij-connector niet aan. Als de metalen contactpunten moeten worden gereinigd, veegt u deze voorzichtig schoon met een droge doek.
5. Verbind de Extra batterij-kabel stevig met de DELTA Pro en de Extra Batterij. Als u zich niet aan bovenstaande houdt, kan de verbinding oververhit raken. Dit heeft nadelige invloed op de prestaties van het apparaat of kan leiden tot brand.

Met de Smart Generator

Raadpleeg de gebruikershandleidingen van de Smart Generator voor gedetailleerde instructies.

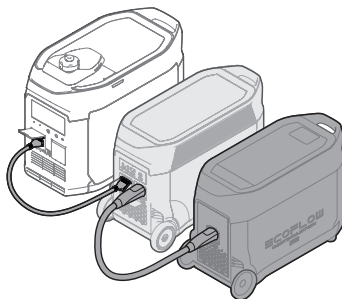

Opslag en onderhoud

1. Houd het product uit de buurt van water, warmtebronnen of metalen voorwerpen.
2. Voor langdurige opslag, gelieve het product om de drie maanden te ontladen (eerst ontladen tot 0%, dan volledig opladen, en als laatste ontladen tot 60%); het product valt niet onder de garantie als het langer dan 6 maanden niet wordt opgeladen of ontladen.
3. Niet bewaren bij temperaturen boven 45°C of onder -10°C gedurende een langere periode.
4. Als het product lange tijd niet wordt gebruikt, gaat het in stand-by. Gelieve het product op te laden alvorens het opnieuw te gebruiken.

Veelgestelde vragen

1. Welke batterij gebruikt het product?

Het gebruikt een LFP-batterij van hoge kwaliteit.

2. Hoe weet ik of het product wordt opgeladen?

Tijdens het opladen wordt de resterende oplaadtijd weergegeven op het LCD-scherm. Ondertussen begint het pictogram van de oplaadindicator te draaien met het resterende batterijpercentage en het ingangsvermogen rechts van de cirkel.













3. Hoe moet ik het product schoonmaken?

Veeg het voorzichtig schoon met een droge, zachte, schone doek of keukenpapier.

4. Hoe moet ik het product opbergen?

Schakel het product uit voordat u het opbergt en bewaar het op een droge, geventileerde plaats op kamertemperatuur. Plaats het apparaat niet in de buurt van waterbronnen. Voor langdurige opslag laadt en ontladt u de batterij elke drie maanden. Zo kunt u de levensduur van de batterij verlengen. **Kan ik het product meenemen in een vliegtuig?**
Nee.

Problemen oplossen

Indicator	Probleem	Oplossing
RECHARGING TIME    Knippert	Bescherming tegen hoge temperatuur	Het opladen kan automatisch worden hervat nadat de batterij is afgekoeld
   Knippert	Bescherming tegen ontlading bij hoge temperaturen	De stroomvoorziening kan automatisch worden hervat nadat de batterij is afgekoeld
RECHARGING TIME    Knippert	Bescherming tegen lage temperatuur	Het opladen kan automatisch worden hervat zodra de temperatuur van de batterij boven 0 °C komt
   Knippert	Bescherming tegen ontlading bij lage temperaturen	De stroomvoorziening kan automatisch worden hervat nadat de batterijtemperatuur boven -12 °C komt
Overload Knippert	Bescherming tegen overbelasting van de batterij, kortsluitingsbeveiliging tijdens ontladen	Verwijder elektrische apparaten met een hoog vermogen
 Blijft aan	Batterijstoring	Neem contact op met de klantenservice van EcoFlow



Als de Alarmmelding tijdens het gebruik op het LCD-scherm van het product wordt weergegeven en niet verdwijnt na het opnieuw opstarten, stop dan onmiddellijk met het gebruik (probeer niet op te laden of te ontladen). Neem contact op met de klantenservice van EcoFlow als u andere ondersteuning nodig hebt.

Отказ от ответственности

Перед использованием изделия внимательно прочтите это руководство пользователя.

Оно поможет вам ознакомиться со всеми возможностями изделия и научиться правильно его использовать. После прочтения этого руководства сохраните его для дальнейшего использования. Ненадлежащее использование этого изделия может привести к получению серьезных травм вами или другими людьми, в том числе к повреждению изделия и материальному ущербу. Использование вами этого изделия подразумевает, что вы согласны со всеми условиями этого документа и понимаете его содержание. Пользователь несет ответственность за свои действия и последствия этих действий. Компания EcoFlow не несет ответственности за какие-либо убытки, вызванные несоблюдением пользователем правил эксплуатации этого изделия, указанных в руководстве.

В соответствии с законами и нормативными требованиями компания EcoFlow оставляет за собой право окончательного толкования этого документа и всех документов, связанных с изделием. Этот документ может быть изменен (обновлен, пересмотрен или отменен) без предварительного уведомления. Чтобы получить актуальную информацию об изделии, посетите официальный веб-сайт компании EcoFlow.

Содержание

Технические характеристики	1
Техника безопасности	2
Комплект поставки	3
Описание устройства	4
Общие сведения	4
ЖК-экран	4
Включение/выключение питания	5
Использование	6
С DELTA Pro	6
С Smart Generator	6
Хранение и обслуживание	7
Часто задаваемые вопросы	7
Поиск и устранение неисправностей	8

Технические характеристики

Общие сведения	
Масса нетто	Прибл. 38 кг
Размеры	635 × 284 × 416 мм
Емкость	3 600 Втч 48 В \approx
Входной порт	
Входной порт дополнительного аккумулятора	48 В \approx 3 200 Вт макс.
Выходной порт	
Выходной порт дополнительного аккумулятора	45V-54 В \approx 4 260 Вт макс.
Информация об аккумуляторе	
Химический состав элемента питания	Литий-железо-фосфатный аккумулятор
Циклический ресурс	3 500 циклов до емкости 80%+
Защита	Защита от перегрузки, защита от перегрева, защита от короткого замыкания, защита от переохлаждения, защита от понижения напряжения, защита от избыточного тока
Température ambiante de fonctionnement	
Оптимальная рабочая температура	20°C ~ 30°C
Температура разрядки	-10°C~45°C
Температура зарядки	0°C~45°C
Температура хранения	-10°C~45°C (оптимально: 20°C ~ 30°C)



Возможность зарядки и разрядки аккумулятора зависит от фактической температуры аккумуляторного блока.



Техника безопасности

Эксплуатация

1. Не используйте устройство вблизи источников тепла, например источников огня или печей.
2. Не допускайте контакта с жидкостями. Не погружайте устройство в воду, не допускайте намочания. Не используйте устройство под дождем или в условиях повышенной влажности.
3. Не используйте устройство в условиях сильного электростатического/магнитного поля.
4. Не разбирайте устройство и не допускайте проколов острыми предметами.
5. Не используйте проволоку или другие металлические предметы, которые могут привести к короткому замыканию.
6. Не используйте компоненты или принадлежности от неофициальных производителей. Если необходимо заменить компонент или принадлежность, уточните информацию по официальным каналам EcoFlow.
7. При работе с устройством строго соблюдайте требования по температуре рабочей среды, указанные в настоящем руководстве. При слишком высокой температуре среды возникает риск пожара или взрыва; при слишком низкой температуре производительность аккумулятора может значительно снизиться или он может прекратить функционировать.
8. Не помещайте тяжелые предметы на устройство.
9. Не блокируйте вентилятор в ходе работы и не размещайте устройство на запыленных непроветриваемых участках.
10. Защищайте устройство от ударов, падений или сильных вибраций в процессе эксплуатации. При сильном внешнем ударном воздействии сразу же выключите питание и прекратите работу. Обеспечьте надежное крепление аккумулятора при транспортировке для защиты от вибраций и ударов.
11. При случайном падении аккумулятора в воду в процессе работы разместите его на открытом безопасном участке и не приближайтесь, пока он полностью не высохнет. Просохший аккумулятор использовать запрещается; его необходимо должным образом утилизировать, см. раздел «Инструкции по утилизации» ниже. В случае возгорания аккумулятора мы рекомендуем использовать следующие средства пожаротушения в указанном порядке: вода или распыленная вода, песок, пожарное покрывало, порошковые огнетушащие вещества и, наконец, углекислотный огнетушитель.
12. Для очистки отверстий аккумулятора используйте сухую тряпочку.
13. Размещайте аккумулятор на ровной поверхности, чтобы не допустить опрокидывания и повреждения. Если аккумулятор перевернулся и значительно повредился, незамедлительно выключите его, разместите на открытом участке на расстоянии от горючих веществ и людей и утилизируйте согласно местному законодательству и нормам.
14. Держите аккумулятор вне зоны доступа детей и домашних животных.
15. Дополнительный интеллектуальный аккумулятор не может использоваться отдельно. ЗАПРЕЩАЕТСЯ подключать дополнительный интеллектуальный аккумулятор к другому дополнительному интеллектуальному аккумулятору.

Инструкции по утилизации

1. Если возможно, обеспечьте полную разрядку аккумулятора перед утилизацией и утилизируйте в специальный бак для сбора аккумуляторных батарей на вторичную переработку. Аккумуляторы содержат потенциально опасные химические вещества, поэтому строго запрещается утилизировать их в баки для обычного мусора.
Дополнительную информацию см. в местном законодательстве и нормах по вторичной переработке и утилизации аккумуляторов.
2. Если нет возможности полностью разрядить аккумулятор по причине отказа устройства, не утилизируйте его в бак для сбора аккумуляторов на вторичную переработку. В таком случае свяжитесь со специализированной компанией для отправки на дальнейшую переработку.
3. Утилизируйте чрезмерно разряженные аккумуляторы, которые невозможно перезарядить

Комплект поставки

Дополнительный интеллектуальный аккумулятор DELTA Pro

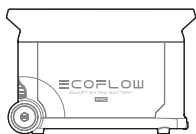

Кабель дополнительного аккумулятора DELTA Pro

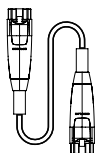

Крышка с ручкой



Руководство пользователя и гарантийный талон

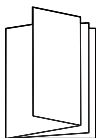

Описание устройства

Общие сведения

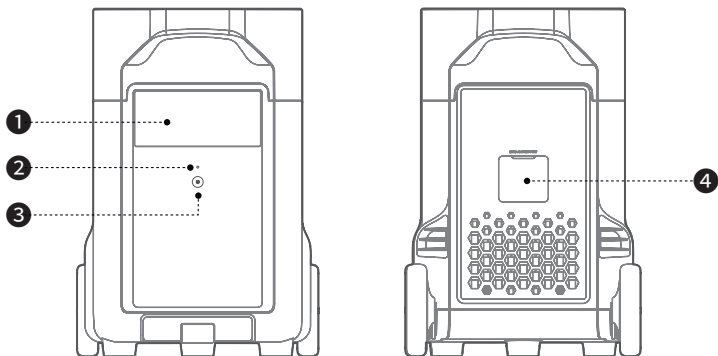

1. ЖК-экран
2. Индикатор кнопки включения

3. питания Кнопка включения питания
4. Порт дополнительного аккумулятора

ЖК - экран

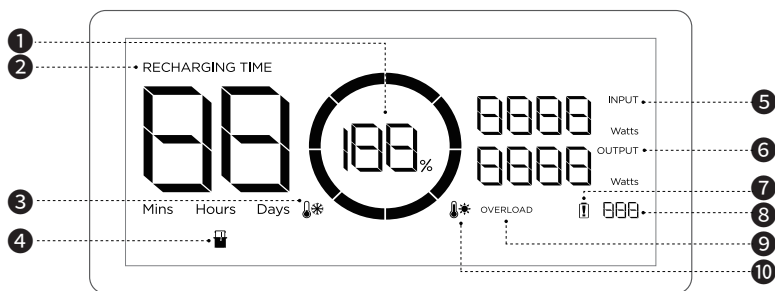

1. Оставшийся заряд в процентах
2. Оставшийся заряд / время разрядки
3. Предупреждение о низкой температуре
4. Дополнительный аккумулятор
5. Потребляемая мощность

6. Выходная мощность
7. Предупреждение об отказе аккумулятора
8. Код ошибки
9. Предупреждение о перегрузке
10. Предупреждение о перегреве

Значок	Название	Состояние
	Оставшийся заряд аккумулятора	Зарядка: вращение по часовой стрелке Полностью заряжен: 100% Аккумулятор разряжен: мигание



Подробную информацию см. в разделе «Поиск и устранение неисправностей».

Включение/выключение питания

Нажмите основную кнопку питания один раз, чтобы включить устройство, затем загорится ЖК-экран и основной индикатор питания начнет светиться белым светом; нажмите и удерживайте основную кнопку питания в течение как минимум 3 секунд, чтобы выключить устройство, ЖК-экран также погаснет.

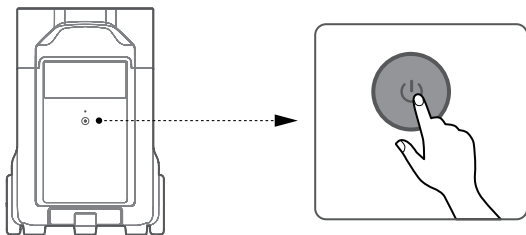

1. После включения основного питания нажмите основную кнопку питания один раз для отключения ЖК-экрана
2. Если устройство не используется в течение 5 минут, оно переходит в спящий режим с отключенным ЖК-экраном. При повторном использовании устройства ЖК-экран включится автоматически.
3. По умолчанию устройство находится в режиме ожидания 2 часа. При кнопках питания в выключенном положении и отсутствии другой нагрузки в течение 2 часов устройство автоматически выключается. Продолжительность нахождения в режиме ожидания можно изменить в приложении.

Использование

C DELTA Pro

К одному DELTA Pro можно одновременно подключить до двух дополнительных интеллектуальных аккумуляторов для увеличения емкости.

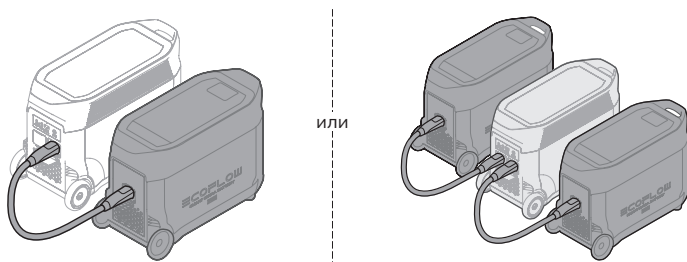

1. Выключите дополнительный интеллектуальный аккумулятор и DELTA Pro перед их подключением или отключением.
2. Перед использованием убедитесь, что DELTA Pro и дополнительный интеллектуальный аккумулятор отображают значок дополнительного аккумулятора на своих экранах.
3. Выключите дополнительный интеллектуальный аккумулятор перед его подключением или отключением.
4. Не прикасайтесь к металлическим клеммам разъема дополнительного интеллектуального аккумулятора. Если металлические клеммы необходимо очистить, аккуратно протрите их сухой тканью.

C Smart Generator

Подробные инструкции см. в руководствах по эксплуатации и интеллектуального генератора

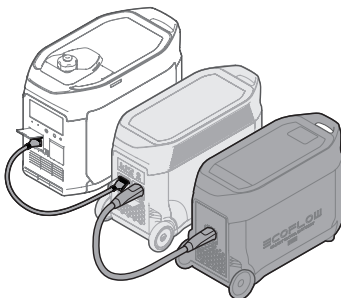













Хранение и обслуживание

1. Не используйте изделие вблизи воды, источников тепла или металлических предметов.
2. Храните устройство в местах с температурой от 20°C до 30°C, чтобы продлить срок службы батареи.
3. При длительном хранении разряжайте изделие каждые три месяца (сначала разрядите его до 0%, затем полностью зарядите и в последний раз разрядите до 60%); гарантия на изделие не распространяется, если оно не заряжается или не разряжается более 6 месяцев.
4. Не используйте и не храните изделие при температуре окружающей среды ниже -10°C или выше 45°C.
5. Если устройство не используется в течение длительного времени, оно перейдет в режим ожидания. Пожалуйста, перезарядите устройство перед повторным использованием.

Часто Задаваемые Вопросы

1. **Какая аккумуляторная батарея используется в устройстве?**
Высококачественный литий-железо-фосфатный аккумулятор.
2. **Как понять, что устройство выполняет зарядку?**
В процессе зарядки на ЖК-экране отображается оставшееся время зарядки. Значок зарядки вращается вместе со значением оставшегося заряда в процентах, мощность поступающего питания отображается в правой части круга.
3. **Как правильно чистить это устройство?**
Осторожно протрите его сухой мягкой чистой тряпочкой или бумажным полотенцем.
4. **Как правильно хранить устройство?**
Перед размещением на хранение сначала выключите устройство. После этого храните его в сухом проветриваемом помещении при комнатной температуре. Не храните рядом с источниками воды. Для длительного хранения, пожалуйста, заряжайте и разряжайте изделие каждые три месяца, чтобы продлить срок службы батареи.
5. **Я могу брать устройство с собой в самолет?**
Нет.

Поиск и устранение неисправностей

Индикатор	Проблема	Решение
RECHARGING TIME   	Значки мигают вместе	Защита от перегрева при зарядке
  	Значки мигают вместе	Защита от перегрева при разрядке
RECHARGING TIME   	Значки мигают вместе	Защита от переохлаждения при зарядке
  	Значки мигают вместе	Защита от переохлаждения при разрядке
Overload	Значки мигают вместе	Защита от перегрузки аккумулятора Защита от короткого замыкания при разрядке
 продолжает гореть	Отказ аккумулятора	Отсоедините электрические приборы высокой мощности Свяжитесь со службой поддержки EcoFlow



Если в процессе использования на ЖК-экране аккумулятора отображается аварийное сообщение, которое не исчезает после перезагрузки, немедленно прекратите использование (не пытайтесь зарядить или разрядить устройство). За консультациями обращайтесь в службу поддержки EcoFlow.

免責聲明

在使用前，請閱讀本產品用戶手冊，以確保能正確使用本產品。閱讀後，請將「用戶手冊」妥善保管以備日後參考。如果沒有正確操作本產品，您可能會對自身或他人造成嚴重傷害，或者導致產品損壞和財產損失。一旦使用本產品，即視為您已理解、認可和接受本文檔全部條款和內容。使用者承諾對自己的行為及因此而產生的所有後果負責。EcoFlow 不承擔因用戶未按「用戶手冊」使用產品所引發的一切損失。

在遵從法律法規的情況下，本公司享有對本文檔及本產品所有相關文檔的最終解釋權。如有更新、改版或終止，恕不另行通知，請訪問 EcoFlow 官方網站以獲取最新的產品資訊。

目錄

產品規格	1
安全指引	2
包裝內容	3
產品詳細	4
概覽	4
LCD 顯示器	4
電源開 / 關	5
使用	6
與 DELTA Pro	6
與智能發電機	6
存放及保養	7
常見問題	7
疑難排解	8

產品規格

一般資訊	
淨重	約38公斤
尺寸	635×285×416 毫米（包括輪子尺寸）
容量	3600Wh 48V \approx
輸入端口	
智能加電包輸入功率	48V \approx 最高3200W
輸出端口	
智能加電包池輸入功率	45V-54V \approx 最高4260W
電池資訊	
電芯材料	LFP
循環壽命	3500次循環後仍有80%以上
保護類型	過載保護、高溫保護、短路保護、低溫保護、低電壓保護、過電流保護
環境操作溫度	
最佳操作溫度	20°C~30°C
放電溫度	-10°C~45°C
充電溫度	-0°C~45°C
存放溫度	-10°C~45°C (最佳: 20°C~30°C)



產品可否充電或放電，取決於電池組的實際溫度。



安全指引

使用

1. 請勿在靠近熱源處使用，如火源或加熱爐。
2. 避免接觸任何液體。請勿將產品浸入水中或弄濕。請勿在雨中或潮濕環境中使用產品。
3. 請勿於帶有強靜電 / 磁場的環境下使用產品。
4. 請勿以任何方式拆卸解產品，或以利器刺穿產品。
5. 請勿使用可能引致短路的電線或其他金屬物件。
6. 請勿使用非官方的組件或配件。如需更換任何部件或配件，請訪問 EcoFlow 官方銷售渠道，以查詢相關資訊。
7. 使用產品時，請嚴格遵守用戶手冊中列明的操作環境溫度。如果溫度過高，可能會導致火災或爆炸；如果溫度過低，則可能會嚴重降低產品性能，或可能令產品停止運作。
8. 請勿在產品上堆放任何重物。
9. 請勿在使用時強行鎖死風扇，或將產品置於不通風或多塵的地方。
10. 使用產品時，請避免撞擊、跌落或劇烈震動。如發生嚴重外力衝擊，請立即關閉電源，並停止使用產品。運輸時，確保產品固定妥當，避免震動和衝擊。
11. 如在使用時意外令產品落入水中，請將其置於安全的開放地方，並遠離產品直至其完全晾乾。晾乾後的產品不得再次使用，應按照以下章節「棄置須知」的指示予以棄置。如產品起火，請按以下次序使用滅火器材：水或水霧、沙、滅火毯、乾粉、二氧化碳滅火器。
12. 使用乾布擦去產品端口上的污物。
13. 將產品靜置於平坦的表面，以免產品傾倒，造成損壞。如產品傾倒並嚴重損壞，請立即關閉產品，將其置於安全的開放地方，遠離可燃物和人群，並根據當地法律和法規予以棄置。
14. 請確保產品存放在兒童和寵物無法接觸的地方。
15. 智能加電包無法單獨使用。請勿將智能加電包與其他智能加電包連接。

棄置須知

1. 如條件允許，請確保電池已徹底放電，再棄置於指定的電池回收箱內。本產品內置的電池含有危險化學品，嚴禁棄置於普通垃圾箱。更多細節，請參考當地關於電池回收和棄置的法律和法規。
2. 如電池因產品本身故障而無法完全放電，請勿將電池直接棄置於電池回收箱。在此情況下，應聯絡專業的電池回收公司，作進一步處理。
3. 過度放電的電池無法充電，請予以棄置。

包裝內容

DELTA Pro 智能加電包

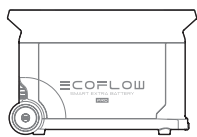

DELTA Pro 加電包連接線

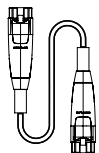

手柄保護套



用戶手冊和保養卡

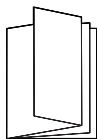

產品詳細

概覽

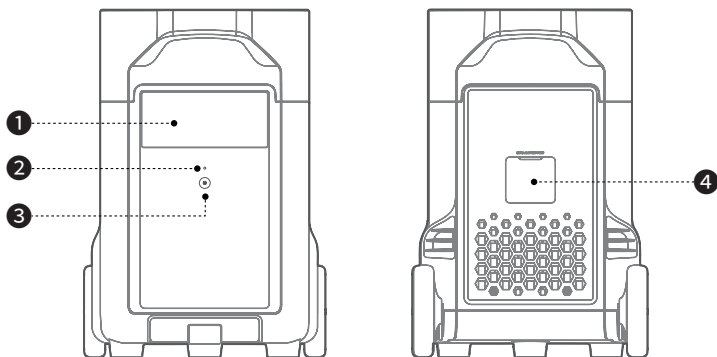

1. LCD顯示器
2. 電源開關指示燈

3. 電源開關
4. 加電包端口

LCD 顯示器

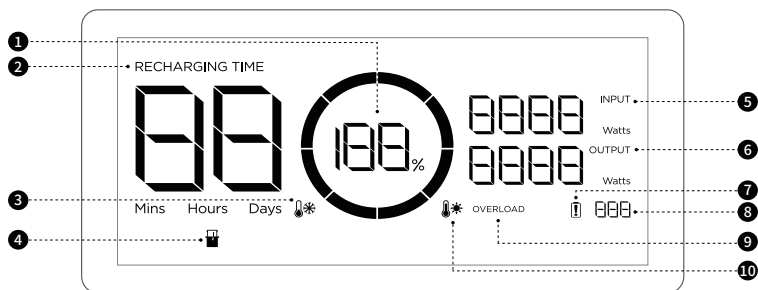

1. 剩餘電量百分比
2. 剩餘充電/放電時間
3. 低溫警報
4. 加電包
5. 輸入功率

6. 輸出功率
7. 電池故障警報
8. 錯誤代碼
9. 過載警報
10. 高溫警報

圖示	名稱	狀態
	剩餘電量	充電中：順時針方向轉動 完全充電：100% 電量耗盡：閃爍



詳情請參閱「疑難排解」。

電源開 / 關

按電源按鈕開啟產品，LCD 顯示器將亮起，而電源指示燈亮起白色呼吸燈；長按電源開關至少 3 秒，將產品關閉，LCD 顯示器將同時關閉。

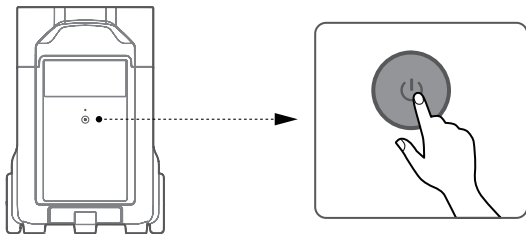

1. 開啓電源後，按電源開關一次，關閉LCD顯示器。
2. 如產品已閒置 5 分鐘，將會進入休眠狀態，LCD 顯示器將關閉。您再次開始使用產品時，LCD 顯示器將自動開啟。
3. 本品的預設待機時間為 2 小時。如已關閉輸出電源開關，且無其他負載接入，產品將於 2 小時後自動關閉。您可以在應用程式設定待機時間。

使用

與 DELTA Pro

一個 DELTA Pro 可以同時連接一個或最多兩個智能加電包以增加容量。

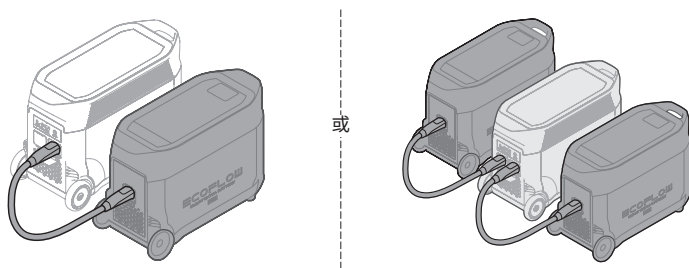

1. 在連接或中斷連接前，請先關閉智能加電包和 DELTA Pro。
2. 將 DELTA Pro 加電包與 DELTA Pro 連接後，須確保 DELTA Pro 和加電包的顯示器上均顯示加電包圖示。顯示兩個圖示後，為 DELTA Pro 加電包充電或放電。
3. 請勿在放電或充電時將 DELTA Pro 加電包與 DELTA Pro 連接；如須拔除加電包連接線，請確保 DELTA Pro 加電包與 DELTA Pro 皆已關閉。
4. 請勿觸摸智能加電包連接器的金屬終端。如需清潔金屬終端，請以乾布輕輕擦拭。
5. 插緊加電包連接線，連接 DELTA Pro 與加電包。如未插緊，可能令連接處發熱，影響裝置的效能或引起火災。

與智能發電機

加電包可以連接「智能發電機」，請參閱智能發電機用戶手冊，以了解詳細說明。

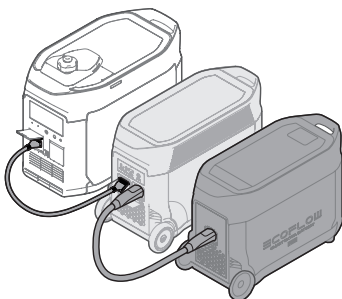

存放及保養

1. 請勿在靠近水源，熱源以及金屬物等處使用。
2. 為延長電池壽命，我們建議您在 20°C至30°C的環境中使用或存放產品。
3. 若要長期存放產品，請每三個月對產品充放電一次（先將電池電量放電至 0%，然後充滿電，最後再放電至 60%）；超過 6 個月不對產品充放電，將不提供保養。
4. 請勿在高於 45°C或低於 -10°C的環境中將產品長期存放。
5. 若產品電量不足且閒置時間過長，產品進入睡眠狀態，再次使用前請先對產品充電。

常見問題

1. 產品使用甚麼電池？

高品質 LFP 電池。

2. 產品可為我的裝置充電多久？

產品的 LCD 顯示器會顯示充電時間，由此可估計大部分用電穩定的設備所需的充電時間。

3. 如何判斷產品在充電？

充電時，LCD 顯示器會顯示剩餘的充電時間。同時，充電指示燈圖示會開始與剩餘電量百分比一同轉動顯示，圓圈右方會顯示輸入功率。

4. 如何清潔產品？

請以柔軟潔淨的乾布或紙巾輕輕擦拭。

5. 如何存放產品？

存放前，請先將產品關閉，然後存放於乾燥、通風的室溫環境下。請勿將產品置於水源附近。長期存放時，請每隔 3 個月為產品放電和充電一次，以延長電池壽命。

6. 可以將產品帶上飛機嗎？

不可以。

疑難排解

指示燈		問題	解決方案
RECHARGING TIME	  	閃爍 高溫充電保護	電池降溫後將自動恢復充電
	  	閃爍 高溫放電保護	電池降溫後將自動恢復供電
RECHARGING TIME	  	閃爍 低溫充電保護	電池溫度提升至 0° C 以上後將自動恢復充電。
	  	閃爍 低溫放電保護	電池溫度提升至 -12° C 以上後將自動恢復供電。
OVERLOAD		閃爍 電池過載保護、放電時 短路保護	移除大功率電器
		長亮 電池故障	聯絡 EcoFlow 客戶服務部



使用產品時，如 LCD 顯示器顯示警告，重新啟動後仍不消失，請立即停止使用（請勿嘗試充電或放電）。如需其他協助，請聯絡 EcoFlow 客戶服務部

≡COFLOW